

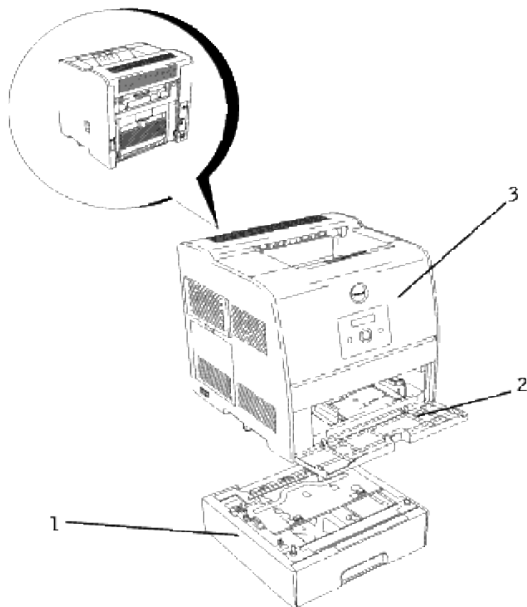

Guía del usuario de la Dell™ Color Laser Printer 3010cn

● [Notas, avisos y precauciones](#)

Haga clic en los enlaces de la izquierda para obtener información sobre las características, las opciones y el funcionamiento de la impresora. Para obtener información sobre el resto de la documentación incluida con la impresora, consulte "[Búsqueda de información](#)."



1	Módulo de bandeja de 250-hojas opcional (Cassette A4/Carta) Módulo de bandeja de 250-hojas opcional (Cassette Legal) Módulo de bandeja de 500-hojas opcional  NOTA: La impresora admite un máximo de dos bandejas. Puede instalar el módulo de bandeja de 250-hojas opcional con el módulo de bandeja de 250-hojas opcional, o bien el módulo de bandeja de 250-hojas opcional con el módulo de bandeja de 500-hojas opcional.
2	Alimentador multiusos
3	Impresora

Para solicitar cartuchos de tóner de repuesto o suministros a Dell:

1. Haga doble clic en el icono en el escritorio.





2. Visite el sitio Web de Dell o solicite suministros de impresora Dell por teléfono.

www.dell.com/supplies

Para obtener un mejor servicio, tenga disponible la tarjeta de servicio de impresora Dell.

Para obtener ayuda sobre cómo encontrar el número de la tarjeta de servicio, consulte "[Código de servicio rápido y número de tarjeta de servicio](#)".

Notas, avisos y precauciones

-  **NOTA:** Una NOTA indica información importante que le ayudará a usar mejor la impresora.
-  **AVISO:** Un AVISO indica un posible daño al hardware o la pérdida de datos y le informa de cómo evitar el problema.
-  **PRECAUCIÓN:** Un mensaje de PRECAUCIÓN indica la posibilidad de que el equipo resulte averiado, de sufrir lesiones personales o incluso la muerte.

La información incluida en este documento está sujeta a cambio sin previo aviso.

© 2006 Dell Inc. Reservados todos los derechos.

Queda totalmente prohibido cualquier tipo de reproducción sin el permiso por escrito de Dell Computer Corporation.

Marcas comerciales utilizadas en este texto: Dell y el logotipo de DELL son marcas comerciales de Dell Inc.; *Microsoft, Windows*, son marcas comerciales registradas de Microsoft Corporation; ENERGY STAR es una marca comercial registrada de la Agencia de protección medioambiental de EE.UU. Como miembro del programa ENERGY STAR, Dell Inc. ha decidido que este producto cumple las directrices ENERGY STAR para la eficiencia energética.

Es posible que se utilicen otras marcas y nombres comerciales en este documento para hacer referencia a las entidades propietarias de dichas marcas y nombres o a sus productos. Dell Inc. renuncia a cualquier interés de propiedad en las marcas comerciales y los nombres comerciales que no sean los suyos propios.

DERECHOS RESTRINGIDOS DEL GOBIERNO DE LOS ESTADOS UNIDOS

Este software y documentación se suministran con DERECHOS RESTRINGIDOS. El uso, copia o divulgación por el gobierno está sujeto a ciertas restricciones tal y como se expresa en el apartado (c)(1)(ii) de la cláusula

sobre derechos de datos técnicos y de software informático del DFARS 252.227-7013 y en las normas aplicables del FAR: Dell Inc., One Dell Way, Round Rock, Texas, 78682, EE.UU.

Este equipo se ha probado y cumple con los límites de los dispositivos digitales de Clase B, según el apartado 15 de la normativa FCC.

Abril de 2006 Rev. A00 KH219

Búsqueda de información

¿Qué busca?	Encuéntrelo aquí
<ul style="list-style-type: none">· Controladores para la impresora· <i>Guía del usuario</i>	<p>CD <i>Controladores y utilidades</i></p>  <p>El CD <i>Controladores y utilidades</i> contiene documentación y controladores para la impresora. Puede utilizar el CD para desinstalar/reinstalar los controladores o acceder a la documentación.</p> <p>Es posible que se incluyan archivos Readme en el CD para proporcionar actualizaciones recientes sobre cambios técnicos en la impresora o material de referencia técnica avanzada para usuarios expertos o técnicos.</p>
<ul style="list-style-type: none">· Información de seguridad· Información sobre el uso de la impresora· Información de garantía	<p><i>Manual del propietario</i></p>  <p>⚠ PRECAUCIÓN: Siga todas las instrucciones de seguridad del <i>Manual del propietario</i> antes de configurar y utilizar la impresora.</p>
Guía de solución de problemas	<p>Guía de solución de problemas</p> <ul style="list-style-type: none">· Ajustes del usuario· Configuración· Instrucciones sobre la solución de problemas· Otros
Información sobre la configuración de la impresora	<p><i>Diagrama de configuración</i></p> 
Código de servicio	Código de servicio rápido y número de tarjeta de servicio.

rápido y número de tarjeta de servicio

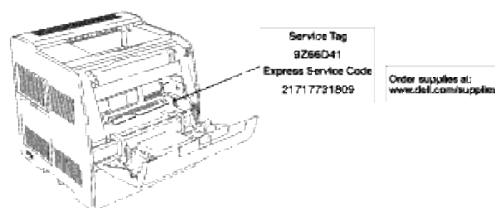

El código de servicio rápido y los números de tarjeta de servicio se encuentran en el interior de la cubierta frontal de la impresora.

- Controladores más recientes para la impresora
- Respuestas a preguntas de servicio y asistencia técnica
- Documentación de la impresora

Sitio Web de asistencia de Dell

El sitio Web de asistencia de Dell proporciona varias herramientas en línea, entre las que se incluyen:

- Soluciones - consejos y sugerencias para solucionar problemas, artículos de técnicos y cursos en línea
- Actualizaciones - información de actualización de componentes, como la memoria
- Atención al cliente - información de contacto, estado de pedidos, garantía e información de reparación
- Descargas - Controladores
- Referencia - documentación de la impresora y especificaciones de producto

Puede acceder al servicio de asistencia de Dell en support.dell.com. Seleccione su región en la página WELCOME TO DELL SUPPORT y proporcione la información solicitada para acceder a las herramientas de ayuda y a la información.

Dell Printer Configuration Web Tool

● Uso de la Dell Printer Configuration Web Tool

Una de las características de la Dell Printer Configuration Web Tool es la configuración de la alerta de e-mail, que le envía a usted, o a la persona encargada, un e-mail cuando la impresora necesita suministros o la intervención del usuario.

Si rellena informes de inventario de impresoras donde se pida el número de etiqueta de activo de todas las impresoras de su área, utilice las características de Información de la impresora de la Dell Printer Configuration Web Tool . Sólo tiene que escribir la dirección IP de cada impresora de la red para mostrar su número de etiqueta de activo.

The screenshot displays the Dell Printer Configuration Web Tool interface for a Dell Color Laser 3010cn printer. The browser window shows the URL <http://129.249.239.186/ews/index.htm>. The page header includes the Dell logo, printer model name, IP address (129.249.239.186), location, and contact person. A 'Printer Console - Help' section shows a power icon and 'Ready/Standby' status. The main content area is titled 'Printer Status' and includes a 'Refresh' button. Below this, there are four toner level bars: Cyan Toner (C) Level ~ 100 %, Magenta Toner (M) Level ~ 100 %, Yellow Toner (Y) Level ~ 100 %, and Black Toner (K) Level ~ 100 %. Further down, there are sections for 'Consumables' (Drum Cartridge: OK), 'Paper Trays' (MPF: OK, Capacity: 150 sheets, Size: Letter (8.5 x 11")), and 'Output Tray' (Center Output Tray: OK, Capacity: 250 sheets).

La Dell Printer Configuration Web Tool también le permite cambiar valores de la impresora y realizar un seguimiento de las tendencias de impresión. Si es administrador de red, puede copiar fácilmente los valores de la impresora en otra o en todas las impresoras de la red, directamente desde el navegador Web.

Para iniciar la Dell Printer Configuration Web Tool , escriba la dirección IP de la impresora de red en el navegador Web.

Si no conoce la dirección IP de la impresora, imprima una página de configuración de red, donde se muestra

la dirección IP:

1. Pulse **Menu**.
2. Pulse **▼** hasta que aparezca **Configurar** y, a continuación, pulse **▶** o **↵**.
3. Pulse **▼** hasta que aparezca **Informes** y, a continuación, pulse **▶** o **↵**.
4. Aparece **Config. Impresora**. Pulse **↵**.

Se imprime la página de valores de la impresora.

Si la dirección IP que se muestra es 0.0.0.0. (el valor predeterminado de fábrica), es que no se ha asignado una dirección IP. Para asignar una a la impresora, consulte "Asignación de una dirección IP."

Utilice la Dell Printer Configuration Web Tool para:

Estado de la Impresora

Obtenga información inmediata sobre el estado de los suministros de la impresora. Cuando quede poco tóner, haga clic en el enlace **Realice el pedido de Suministros** en la zona inferior izquierda de la primera pantalla para solicitar cartuchos de tóner adicionales.

Trabajos de la Impresora

El menú **Trabajos de la Impresora** contiene información sobre la página **Lista de Trabajos** y la página **Trabajos Completados**. Estas páginas muestran información detallada sobre el estado de cada protocolo o los trabajos de impresión.

Configuraciones de la Impresora

Cambie los Configuraciones de la Impresora, vea el panel del operador de forma remota.

Imprimir Configuraciones del Servidor

Utilice el menú **Imprimir Configuraciones del Servidor** para definir el tipo de interfaz de la impresora y las condiciones necesarias de comunicación.

Copiar Configuraciones de Impresora

Copie los valores de la impresora en otra o en las impresoras de la red escribiendo la dirección IP de cada impresora.

 **NOTA:** Debe ser administrador de red para utilizar esta característica.

Volúmen de Impresión

Realice un seguimiento de las tendencias de impresión, como, por ejemplo, el uso de papel y los tipos de los trabajos que se imprimen.

Información de la impresora

Obtenga la información que necesita para ponerse en contacto con el servicio de asistencia técnica o el estado de la memoria actual y los niveles de código de motor.

Configuraciones de Bandeja

Obtenga información sobre el tamaño y el tipo de papel de cada bandeja.

Alerta de E-Mail

Reciba un e-mail cuando la impresora necesite suministros o la intervención del usuario. Escriba su nombre o el de la persona encargada en el cuadro de lista de e-mail para recibir notificaciones.

Establecer Contraseña

Bloquee el panel del operador con una contraseña para que los demás usuarios no cambien accidentalmente los valores de impresora que ha seleccionado.

 **NOTA:** Debe ser administrador de red para utilizar esta característica.

Ayuda En Línea

Haga clic en Ayuda para visitar la *Guía del usuario* en el sitio Web de Dell para comprobar los valores configurados.

Realice el pedido de Suministros en:

www.dell.com/supplies

Contacte el Soporte Dell a:

support.dell.com

Uso de la Dell Printer Configuration Web Tool

Configuración de entorno del navegador Web

Dell recomienda configurar los valores de entorno del navegador antes de utilizar la Dell Printer Configuration Web Tool , por los siguientes motivos.

En Netscape Communicator 7.1

Configuración del idioma de interfaz

1. En la barra de menús, seleccione Editar y luego Preferences .
2. Seleccione Idiomas en el grupo Navegador .
3. Especifique el idioma de interfaz en orden de preferencia en la lista Idioma en orden de preferencia .

Por ejemplo:

Inglés [en] o Inglés/Estados Unidos [en-us]

Alemán [de]

Francés [fr]

Italiano [it]

Español [es]

Definición de la dirección IP de la impresora sin proxy

1. En la barra de menús, seleccione Editar y luego Preferences .
2. Seleccione Proxies en Avanzado del grupo Navegador .
3. Seleccione Conexión directa a Internet o Configuración proxy manual . Si selecciona Configuración proxy manual , especifique la dirección IP de la impresora en el cuadro No hay proxy para: .

Una vez definido el idioma y el proxy, escriba `http://nnn.nnn.nnn.nnn/` (la dirección IP de la impresora) en el campo de entrada de URL del navegador para activar la Dell Printer Configuration Web Tool .

En Internet Explorer 6.0

Configuración del idioma de interfaz

1. En la barra de menús, seleccione Herramientas y luego Opciones de Internet .
2. Seleccione Idiomas en el grupo General .
3. Especifique el idioma de interfaz en orden de preferencia en la lista Idioma en orden de preferencia .

Por ejemplo:

Italiano (Italia) [it]

Español (Alfb. Tradicional) [es]

Alemán (Alemania) [de]

Francés (Francia) [fr]

Inglés [en]

Inglés (Estados Unidos) [en-us]

Definición de la dirección IP de la impresora sin proxy

1. En la barra de menús, seleccione Herramientas y luego Opciones de Internet .
2. Seleccione Servidor Proxy en Configuración LAN en la ficha Conexiones .
3. Realice una de las instrucciones siguientes.

- Desactive la casilla de verificación Conexión directa a Internet .
- Haga clic en Avanzado , y especifique la dirección IP de la impresora en el campo No utilizar el servidor proxy para direcciones que comienzan por dentro de Excepciones .

Una vez definido el idioma y el proxy, escriba `http://nnn.nnn.nnn.nnn/` (la dirección IP de la impresora) en el campo de entrada de URL del navegador para activar la Dell Printer Configuration Web Tool . Para obtener información sobre la dirección IP de la impresora, consulte "Impresión y comprobación de la página de valores de la impresora ".

Formato de visualización de página

La página se distribuye en tres secciones.

Cuadro superior

Situado en la parte superior de todas las páginas está el cuadro superior. Cuando la Dell Printer Configuration Web Tool está activada, el estado actual de la impresora se muestra en el cuadro superior de cada página.

El cuadro superior contiene los siguientes elementos.

Dell Color Laser Printer 3010cn	Muestra el nombre de producto de la impresora.
Dirección IP:	Muestra la dirección IP de la impresora.
Ubicación:	Muestra la ubicación de la impresora. La ubicación se puede cambiar en Información básica en la página Imprimir Configuraciones del Servidor .
Persona de Contacto:	Muestra el nombre del administrador de la impresora. El nombre se puede cambiar en Información básica en la página Imprimir Configuraciones del Servidor .
Consola de Impresora	Muestra el estado de la pantalla y los indicadores del panel del operador. El estado se actualiza automáticamente con el intervalo definido. El intervalo se puede cambiar en Información básica en la Imprimir Configuraciones del Servidor .
Ayuda	Enlaces a la <i>Guía del usuario</i> en la página Web de Dell.
Bitmap de la Impresora	Muestra el mapa de bits de la impresora. Al hacer clic en esta imagen, aparece el menú Estado de la impresora en el cuadro derecho.

Cuadro izquierdo

Situado en la parte izquierda de todas las páginas está el cuadro izquierdo. Los títulos de menús que aparecen en el cuadro izquierdo tienen vínculos a los menús y páginas correspondientes. Puede ir a la página en cuestión haciendo clic en sus caracteres.

El cuadro izquierdo contiene los siguientes menús.

Estado de la Impresora	Enlaces al menú Estado de la Impresora .
Trabajos de la Impresora	Enlaces al menú Trabajos de la Impresora .
Configuraciones de la Impresora	Enlaces al menú Informe de las Configuraciones de la Impresora .
Imprimir Configuraciones del Servidor	Enlaces al menú Imprimir Informes del Servidor .
Copiar Configuraciones de Impresora	Enlaces a la página Copias Configuraciones de Impresora .
Volúmen de Impresión	Enlaces a la página Estadísticas de Impresión .
Información de la Impresora	Enlaces a la página Información de la Impresora .
Configuraciones de Bandeja	Enlaces a la página Configuraciones de Bandeja .
Alerta de E-Mail	Enlaces a la página Alerta de E-mail .
Establecer Contraseña	Enlaces a la página Establecer Contraseña .
Ayuda En Línea	Enlaces a la <i>Guía del usuario</i> en la página Web de Dell.
Realice el pedido de Suministros en:	Enlaces a la página Web de Dell. Dirección Web: www.dell.com/supplies
Contacte el Soporte Dell a:	Enlaces a la página de asistencia de Dell. Dirección Web: support.dell.com

Cuadro derecho

Situado en la parte derecha de todas las páginas está el cuadro derecho. El contenido del cuadro derecho corresponde al menú que seleccione en el cuadro izquierdo. Para obtener información detallada sobre los elementos que aparecen en el cuadro derecho, consulte "Detalles de los elementos de menú ."

Botones del cuadro derecho

Botón Refrescar

Recibe la configuración actual de la impresora y actualiza la información más reciente en el cuadro derecho.

Botón Aplicar Nuevas Configuraciones

Envía a la impresora los valores nuevos definidos en la Dell Printer Configuration Web Tool . Los valores de impresora antiguos se sustituyen por los nuevos.

Botón Reiniciar la impresora para aplicar las nuevas configuraciones

Envía los valores nuevos definidos en la Dell Printer Configuration Web Tool a la impresora y la reinicia. Los valores de impresora antiguos se sustituyen por los nuevos.

Botón Restaurar Configuraciones

Recupera los valores antiguos existentes antes de que se realizaran los cambios. Los valores nuevos no se enviarán a la impresora.

Modificación de los valores de los elementos de menú

Algunos menús le permiten modificar los valores de la impresora mediante la Dell Printer Configuration Web Tool . Al acceder a dichos menús, aparece en pantalla el diálogo de autenticación. Escriba un nombre de usuario y contraseña del administrador de la impresora siguiendo las peticiones del cuadro de diálogo.

El nombre de usuario predeterminado es admin , y la contraseña predeterminada, password. Sólo se puede modificar la contraseña en la página Establecer Contraseña del menú Imprimir Configuraciones del Servidor . El nombre de usuario es invariable. Consulte "Establecer Contraseña " para obtener más información.

Detalles de los elementos de menú

"Estado de la Impresora "		"Estado de la Impresora "
		"Sucesos de la Impresora "
		"Volúmen de Impresión "
		"Información de la Impresora "
"Trabajos de la Impresora "		"Lista de Trabajos "
		"Trabajos completados "
"Configuraciones de la Impresora "	"Informe de las Configuraciones de la Impresora "	"Configuraciones del Menú "
		"Informes "
	"Configuraciones de la Impresora "	"Configuraciones Básicas "
		"Configuraciones de Seguridad "
		"Configuraciones de Densidad de Papel "
	"Mantenimiento de la Impresora "	"Ajustes BTR "
		"Init NVRAM "
		"Borrar Almacenamiento "
		"Tóner no Dell "
	"Imprimir Configuraciones del Servidor "	"Imprimir Informes del Servidor "
"Página de Configuración de Alerta de E-Mail "		
"Imprimir Configuraciones del Servidor "		"Información Básica "
		"Configuraciones De Puerto "
		"TCP/IP "

		"Alerta de E-Mail "
		"SNMP "
	"Otras Características "	"Establecer Contraseña "
		"Restablecer Servidor de Impresión "
"Copiar Configuraciones de Impresora "		"Copiar Configuraciones de Impresora "
		"Copiar Informe de Configuraciones de Impresora "
"Configuraciones de Bandeja "		

Estado de la Impresora

Utilice el menú Estado de la Impresora para consultar el estado de los consumibles, el hardware y las especificaciones de la impresora.

El menú Estado de la Impresora contiene las siguientes páginas.

Estado de la Impresora

Uso:

Comprobar el estado de los consumibles restantes y bandejas.

Valores

Nivel de tóner			Muestra el porcentaje de tóner que queda. Cuando se agota el tóner de la impresora, aparece el mensaje. El texto <i>Order Tóner</i> tiene un vínculo al sitio Web de suministros de la impresora Dell.
Suministros	Estado	OK	Indica que los consumibles están disponibles.
		Vacío	Indica que los consumibles están agotados.
Bandejas de Papel	Estado	OK	Indica que hay algo de papel en la bandeja, pero se desconoce la cantidad.
		Agregar Papel	Indica que no hay papel en la bandeja.
	Capacidad		Muestra el estado de capacidad máxima de la bandeja de papel.
	Tamaño		Muestra el tamaño de papel de la bandeja.
Bandeja de Salida	Estado	OK	Indica que la bandeja está disponible.
		Llena	Indica que la bandeja no está disponible.
	Capacidad		Muestra el estado de capacidad máxima de la bandeja de papel.

Cubierta	Estado	Cerrada	Indica que la bandeja está cerrada.
		Abierta	Indica que la bandeja está abierta.
Tipo de Impresora		Muestra el tipo de impresión de la impresora. Láser Color es el valor normal.	
Velocidad de Impresión		Muestra la velocidad de impresión de la impresora.	

Sucesos de la Impresora

Uso:

Cuando se producen fallos en la impresora como *agotamiento del papel* o *agotamiento del tóner*, los detalles de todas las alertas o indicadores de fallos se muestran en la página Sucesos de la Impresora .

Valores

Ubicación	Muestra la ubicación dónde se produjo el fallo de la impresora.
Detalles	Muestra los detalles del fallo de la impresora.

Volúmen de Impresión

Uso:

Comprobar el número de páginas impresas. Esta página también puede verse haciendo clic en Volúmen de Impresión en el cuadro izquierdo.

Valores

Contador de Páginas de la Impresora	Muestra el número total de páginas impresas desde que la impresora salió de fábrica.
Papel Utilizado	Muestra el número de páginas de cada tamaño de papel.

Información de la Impresora

Uso:

Comprobar información detallada de la impresora como la configuración de hardware y la versión de software. Esta página también puede verse haciendo clic en Información de la Impresora en el cuadro izquierdo.

Valores

Número de Etiqueta de Servicio Dell	Muestra el número de tarjeta de servicio Dell.	
Número de Etiqueta de Propiedad	Muestra el número de etiqueta de activo de la impresora.	
Número de Serie de la Impresora	Muestra el número de serie de la impresora.	
Capacidad de Memoria	Muestra la capacidad de la memoria.	
Velocidad de Procesador	Muestra la velocidad de procesado.	
Niveles de Revisión de la Impresora	Versión de Firmware	Muestra la fecha de revisión (nivel de revisión).
	Versión de Firmware de Red	Muestra la fecha de revisión (nivel de revisión).

Trabajos de la Impresora

El menú Trabajos de la Impresora contiene información sobre la página Lista de Trabajos y la página Trabajos Completados . Estas páginas muestran información detallada sobre el estado de cada protocolo o los trabajos de impresión.

Lista de Trabajos

Uso:

Confirmar que se están procesando los trabajos de impresión.

Para actualiza la pantalla, haga clic en el botón Refrescar .

Valores

ID	Muestra el nombre del Id. del trabajo.
Nombre de Trabajo	Muestra el nombre de archivo del trabajo de impresión en curso.
Propietario	Muestra el nombre del titular del trabajo.
Nombre de Anfitrión	Muestra el nombre del ordenador host.
Estado de Trabajo	Muestra el estado del trabajo de impresión en curso.
Anfitrión I/F	Muestra el estado de la interfaz del host.
Hora de Entrega de Trabajo	Muestra la fecha en que se envió el trabajo de impresión.

Trabajos completados

Uso:

Comprobar los trabajos de impresión completados.

Para actualiza la pantalla, haga clic en el botón Refrescar .

Valores

ID	Muestra el nombre del Id. del trabajo.
Nombre de Trabajo	Muestra el nombre de archivo del trabajo de impresión completado.
Propietario	Muestra el nombre del titular del trabajo.
Nombre de Anfitrión	Muestra el nombre del ordenador host.
Resultado de Salida	Muestra el estado de los trabajos de impresión completados.
Número de Impresión	Muestra el número de tirada.
Número de Páginas	Muestra el número de páginas que tiene el trabajo.
Anfitrión I/F	Muestra el estado de la interfaz del host.
Hora de Entrega de Trabajo	Muestra la fecha en que se envió el trabajo de impresión.

Configuraciones de la Impresora

Utilice el menú Configuraciones de la Impresora para ver el informe de valores de la impresora y configurarlos.

En la parte superior del cuadro derecho aparecen las siguientes páginas con fichas.

Informe de las Configuraciones de la Impresora

La ficha Informe de las Configuraciones de la Impresora contiene la página Configuraciones del Menú .

Configuraciones del Menú

Uso:

Comprobar los valores actuales de los menús del panel del operador.

Valores

Configuraciones Básicas	Tiempo de Ahorro de Energía	Muestra el período de tiempo antes de que la impresora entre en modo de ahorro de energía después de terminar un trabajo de impresión.
	Alarma de Error	Muestra si la alarma de la impresora debe sonar cuando se produce un error.
	Tiempo de Espera de Trabajos	Muestra el período de tiempo que la impresora espera para recibir bytes adicionales de datos desde el ordenador.
	Idioma del Panel	Muestra el idioma del texto en la pantalla del panel del operador.
	Registro de Impresión	Muestra si los registros se imprimen automáticamente en la impresora.
	Impresión de ID	Muestra una ubicación donde se imprime el Id. de usuario.

	Posición de la Hoja Panorámica	Muestra la posición de la hoja de pancarta.
	Bandeja de Entrada de Hoja Panorámica	Muestra la bandeja en la que está cargada la hoja de pancarta.
	Disco RAM	Muestra si se asigna memoria al sistema de archivos de Disco RAM para las características Impres Segura y Impresión Prueba. Sólo está disponible cuando la tarjeta de memoria opcional está instalada.
	Bandeja Sustituta	Muestra si se utiliza otro tamaño de papel cuando el papel cargado en la bandeja especificada no coincide con los valores de tamaño de papel del trabajo actual.
Configuraciones de Seguridad		Muestra si el panel está bloqueado con una contraseña.
Configuraciones de Densidad de Papel	Normal 1	Muestra la densidad de papel del papel normal.
	Etiqueta	Muestra la densidad de papel de las etiquetas.
Ajustes BTR	Normal 1	Muestra el voltaje de la segunda unidad de rodillo de transferencia (BTR) para el papel normal 1.
	Normal 2	Muestra el voltaje de la segunda unidad de BTR para el papel normal 2.
	Transparencia	Muestra el voltaje de la segunda unidad de BTR para transparencias.
	Cubiertas 1	Muestra el voltaje de la segunda unidad de BTR para cubiertas 1.
	Cubiertas 2	Muestra el voltaje de la segunda unidad de BTR para cubiertas 2.
	Etiqueta	Muestra el voltaje de la segunda unidad de BTR para etiquetas.
	Encapado 1	Muestra el voltaje de la segunda unidad de BTR para el papel tratado 1.
	Encapado 2	Muestra el voltaje de la segunda unidad de BTR para el papel tratado 2.
	Sobre	Muestra el voltaje de la segunda unidad de BTR para sobres.
Tóner no Dell	Tóner no Dell	Muestra si se utiliza un cartucho de tóner relleno.
Configuraciones de Bandeja	Bandeja 1 Tipo de Papel	Muestra el tipo de papel cargado en el módulo de bandeja de 250-hojas opcional o en el módulo de bandeja de 500-hojas opcional.
	Bandeja 1 Tamaño de Papel	Muestra el tamaño de papel cargado en el módulo de bandeja de 250-hojas opcional.

Bandeja 2 Tipo de Papel	Muestra el tipo de papel cargado en el módulo de bandeja de 250-hojas opcional.
Bandeja 2 Tamaño de Papel	Muestra el tamaño de papel cargado en el módulo de bandeja de 250-hojas opcional o en el módulo de bandeja de 500-hojas opcional.
MPF Tipo de Papel	Muestra el tipo de papel cargado en el alimentador multiuso.
MPF Tamaño de Papel	Muestra el tamaño de papel cargado en el alimentador multiuso.

Informes

Uso:

Imprimir varios tipos de informe y listas.

Valores

Configuraciones de la Impresora	Haga clic en Iniciar para imprimir la página Valores de la impresora.
Configuraciones del Panel	Haga clic en Iniciar para imprimir la página Valores del panel.
Historial de Trabajos	Haga clic en Iniciar para imprimir la página Histórico de trabajos.
Registro de Errores	Haga clic en Iniciar para imprimir la página Registro de errores.
Documentos Almacenados	Haga clic en Iniciar para imprimir la página Archivos guardados. Sólo está disponible cuando la tarjeta de memoria opcional está instalada. Disco RAM Habilitado

Configuraciones de la Impresora

La ficha Configuraciones de la Impresora contiene las páginas Configuraciones Básicas , y Configuraciones de Seguridad .

Configuraciones Básicas

Uso:

Configurar los valores básicos de la impresora.

Valores

Tiempo de Ahorro de Energía	Define el período de tiempo que espera la impresora después de imprimir un trabajo antes de entrar en un modo de ahorro de energía.
Alarma de Error	Especifica si la alarma de la impresora debe sonar cuando se produce un error.
Tiempo de Espera de Trabajos	Especifica si el período de tiempo que la impresora espera para recibir bytes adicionales de datos desde el ordenador. Cuando transcurre este tiempo de espera, el trabajo de impresión se cancela.
Idioma del Panel	Determina el idioma del texto en la pantalla del panel del operador.
Registro de Impresión	Especifica si los registros se imprimen automáticamente en la impresora.
Impresión de ID	Especifica una ubicación donde se imprime el Id. de usuario.
Posición de la Hoja Panorámica	Especifica la posición de la hoja de pancarta.
Bandeja de Entrada de Hoja Panorámica	Especifica la bandeja en la que está cargada la hoja de pancarta.
Disco RAM	Especifica si se asigna memoria al sistema de archivos de Disco RAM para las características Impres Segura y Impresión Almacenar. Sólo está disponible cuando la tarjeta de memoria opcional está instalada.
Bandeja Sustituta	Especifica si se utiliza otro tamaño de papel cuando el papel cargado en la bandeja especificada no coincide con los valores de tamaño de papel del trabajo actual.

Configuraciones de Seguridad

Uso:

Definir o modificar la contraseña para limitar el acceso a los menús del panel del operador.

Defina la contraseña de la herramienta Dell Printer Configuration Web Tool en el campo Establecer contraseña de Imprimir configuraciones del servidor.

Valores

Bloqueo de Panel	Especifica si se limita el acceso a los menús.
Cambiar Contraseña	Defina una contraseña para limitar el acceso a los menús.
Reingresar Contraseña	Vuelva a escribir la contraseña nueva para confirmarla.

 **NOTA:** Este menú permite definir una contraseña para bloquear el panel del operador. Al cambiar la contraseña de la Dell Printer Configuration Web Tool , haga clic en Establecer Contraseña en el cuadro izquierdo y escriba la contraseña.

Mantenimiento de la Impresora

La ficha Mantenimiento de la Impresora contiene las páginas Configuraciones de Densidad de Papel , Ajustes BTR , Ajustes de Registración , Init NVRAM , Borrar Almacenamiento y Tóner no Dell .

Configuraciones de Densidad de Papel

Uso:

Especificar la densidad del papel.

Valores

Normal 1	Ligero
	Normal
Etiqueta	Etiqueta 1
	Etiqueta 2

Ajustes BTR

Uso:

Especificar el valor del voltaje de referencia del rodillo de transferencia.

Valores

Normal 1	Establece el valor del voltaje de referencia en el rodillo de transferencia para Normal 1.
Normal 2	Establece el valor del voltaje de referencia en el rodillo de transferencia para Normal 2.
Transparencia	Establece el valor del voltaje de referencia en el rodillo de transferencia para Transparencia.
Cubiertas 1	Establece el valor del voltaje de referencia en el rodillo de transferencia para Cubiertas 1.
Cubiertas 2	Establece el valor del voltaje de referencia en el rodillo de transferencia para Cubiertas 2.
Etiqueta	Establece el valor del voltaje de referencia en el rodillo de transferencia para Etiqueta.
Encapado 1	Establece el valor del voltaje de referencia en el rodillo de transferencia para Papel tratado 1.
Encapado 2	Establece el valor del voltaje de referencia en el rodillo de transferencia para Papel tratado 2.
Sobre	Establece el valor del voltaje de referencia en el rodillo de transferencia para Sobres.

Init NVRAM

Uso:

Inicializar la memoria NV (no volátil). Después de ejecutar esta función y reiniciar la impresora, todos los parámetros de menú se restablecen a sus valores predeterminados. No se puede inicializar la NVRAM de la característica de red.

Valores

Inicializar NVRAM y reiniciar la impresora	Haga clic en Iniciar para inicializar NVRAM.
--	--

Borrar Almacenamiento

Uso:

Borrar todos los archivos que están almacenados como Impres Segura y Impresión Prueba en el Disco RAM.

Sólo está disponible cuando la tarjeta de memoria opcional está instalada. Disco RAM Habilitado

Valores

Borrar Almacenamiento	Haga clic en Iniciar para borrar todos los archivos guardados en el disco RAM.
-----------------------	--

Tóner no Dell

Uso:

Especificar si se utiliza o no un cartucho de tóner relleno. Si se activa este valor, podrá utilizar cartuchos de tóner de terceros.

Valores

Tóner no Dell	Anula la configuración de fábrica del cartucho de tóner. Los cartuchos de otras marcas que no sean Dell pueden inhabilitar algunas características, disminuir la calidad de impresión y reducir la fiabilidad de la impresora. Dell recomienda que utilice únicamente cartuchos de tóner Dell nuevos en la impresora. Dell no proporciona ninguna garantía por problemas causados por el uso de accesorios, piezas o componentes no proporcionados por Dell.
---------------	---

Copiar Configuraciones de Impresora

El menú Copias Configuraciones de Impresora contiene las páginas Copiar Configuraciones de Impresora y Copiar Informe de Configuraciones de Impresora .

Copiar Configuraciones de Impresora

Uso:

Copiar los valores de la impresora en una o varias impresoras del mismo modelo.

Para copiar los valores en otra impresora, especifique la dirección IP y la contraseña de la impresora de destino en los cuadros de texto Dirección IP y Contraseña . Si deja el cuadro de texto Contraseña en blanco, se envía su contraseña personal. Haga clic en el botón Aplicar Nuevas Configuraciones . El copiado de valores se ha completado. El tiempo de espera de la conexión es de 60 segundos. A continuación, puede comprobar si se han copiado en esta página. Para comprobar si los valores se han copiado o no, consulte el menú Configuraciones de la Impresora de la Dell Printer Configuration Web Tool en la impresora de destino.

Si los valores se pueden copiar pero la configuración de la impresora es distinta, sólo se copian los valores de los mismos elementos. Los valores de la impresora se copian simultáneamente en impresoras de hasta 10 direcciones IP.

Copiar Informe de Configuraciones de Impresora

Uso:

Comprobar los históricos de copiado al encender la impresora.

Imprimir Configuraciones del Servidor

Utilice el menú Imprimir Configuraciones del Servidor para definir el tipo de interfaz de la impresora y las

condiciones necesarias de comunicación.

En la parte superior del cuadro derecho aparecen las siguientes páginas con fichas.

Imprimir Informes del Servidor

La ficha Imprimir Informes del Servidor contiene la Imprimir Página de Configuración del Servidor , y la Página de Configuración de Alerta de E-Mail .

Imprimir Página de Configuración del Servidor

Uso:

Comprobar los valores actuales del protocolo TCP/IP y los puertos de impresión. En esta página sólo puede comprobar los valores de las opciones. Si desea modificar los valores, vaya a las páginas en la ficha Imprimir Configuraciones del Servidor .

Valores

Ethernet	Configuraciones Ethernet	Muestra los valores actuales de velocidad de transmisión Ethernet.
	Configuraciones Ethernet Actuales	Muestra los valores actuales de Ethernet.
	Dirección MAC	Muestra la dirección MAC de la impresora.
Configuraciones TCP/IP	Nombre de Anfitrión	Muestra el nombre del host.
	Modo Dirección IP	Muestra los valores de la dirección IP.
	Dirección IP	Muestra la dirección IP de la impresora.
	Máscara de Subred	Muestra la máscara de subred.
	Dirección de Pasarela	Muestra la dirección de la puerta de enlace.
DNS	Dirección de Servidor DNS Actual	Muestra la dirección del servidor DNS.
LPD	Estado del Puerto	Muestra el estado del puerto.
	Tiempo de Espera Máximo de Conexión	Muestra el periodo de tiempo de espera de la conexión.
Port9100	Estado del Puerto	Muestra el estado del puerto.
	Número de Puerto	Muestra el número del puerto.
	Tiempo de Espera Máximo de Conexión	Muestra el periodo de tiempo de espera de la conexión.
HTTP	Estado del Puerto	Muestra el estado del puerto.
	Número de Puerto	Muestra el número del puerto.
	Conexiones Simultáneas	Muestra el número de conexiones recibidas simultáneamente por el cliente.

	Tiempo de Espera Máximo de Conexión	Muestra el periodo de tiempo de espera de la conexión.
FTP	Estado del Puerto	Muestra el estado del puerto.
	Tiempo de Espera Máximo de Conexión	Muestra el periodo de tiempo de espera de la conexión.
Agente SNMP	Estado del Puerto	Muestra el estado del puerto.
	Notificación Trap (IP)	Muestra el estado de la característica Notificación Trap (IP) y la dirección IP.
	Autenticar Trap Error	Muestra el estado de la Autenticar Trap Error .
Filtro IP	Lista de Acceso	Muestra las direcciones IP que tienen permitido o denegado el acceso a la impresora.

Página de Configuración de Alerta de E-Mail

Uso:

Comprobar los valores actuales de SMTP/POP empleados para la característica de e-mail y la característica de alertas de e-mail. En esta página sólo puede comprobar los valores de las opciones. Si desea modificar los valores, vaya a las páginas en la ficha Imprimir Configuraciones del Servidor .

Valores

Estado del Puerto		Muestra el estado del puerto.
Pasarela SMTP Primaria		Muestra la puerta de enlace SMTP primaria.
Dirección de Respuesta		Muestra la dirección IP de los servidores conectados con el protocolo SMTP cuando se reciben datos.
Conexión de Servidor SMTP		Muestra el estado de la conexión de servidor SMTP.
Lista E-Mail 1		Muestra las direcciones de correo electrónico aceptables para la función Alerta de E-Mail especificadas en Lista E-Mail 1.
Lista E-Mail 2		Muestra las direcciones de correo electrónico aceptables para la función Alerta de E-Mail especificadas en Lista E-Mail 2.
Seleccionar Alertas para Lista 1	Alertas de Suministros	Muestra el estado y si se va recibir una alerta de e-mail para los consumibles.
	Alertas de Utilización de Papel	Muestra el estado y si se va a recibir una alerta de e-mail para el manejo de papel.
	Llamada de Servicio	Muestra el estado y si se va a recibir una alerta de e-mail para las llamadas al servicio.
Seleccionar Alertas para Lista 2	Alertas de Suministros	Muestra el estado y si se va recibir una alerta de e-mail para los consumibles.

Alertas de Utilización de Papel	Muestra el estado y si se va a recibir una alerta de e-mail para el manejo de papel.
Llamada de Servicio	Muestra el estado y si se va a recibir una alerta de e-mail para las llamadas al servicio.

Imprimir Configuraciones del Servidor

La ficha Imprimir Configuraciones del Servidor contiene las páginas Información Básica , Configuraciones de Puerto , TCP/IP , Alerta de E-Mail y SNMP .

Información Básica

Uso:

Configurar la información básica de la impresora.

Valores

Configuraciones del Sistema	Nombre de la Impresora		Especifica el nombre de la impresora de hasta 31 caracteres alfanuméricos.
	Ubicación		Especifica la ubicación de la impresora de hasta 63 caracteres alfanuméricos.
	Persona de Contacto		Especifica el nombre, número y demás datos de contacto del administrador y centro de asistencia de la impresora de hasta 63 caracteres alfanuméricos.
	Dirección de Correo Electrónico del Administrador		Especifica la dirección de contacto del administrador y centro de asistencia de la impresora de hasta 63 caracteres alfanuméricos.
	Número de Etiqueta de Propiedad		Especifica el número de etiqueta de activo.
Configuraciones EWS	Refrescar Automáticamente	Habilitado	Actualiza el contenido de las páginas de visualización de estado automáticamente.
		Deshabilitado	No actualiza las páginas de visualización de estado automáticamente.
	Intervalo De Actualización Automático		Permite definir el intervalo de tiempo para actualizar el contenido de las páginas de visualización de estado automáticamente desde 15 hasta 600 segundos.

 **NOTA:** La característica de actualización automática surte efecto sobre el contenido del cuadro superior , la página Estado de la Impresora , la página Lista de Trabajos y la página Trabajos Completados .

Configuraciones De Puerto

Uso:

Especificar si se va a activar o desactivar los puertos de impresión y las características de protocolos de administración.

Valores

Ethernet	Configuraciones Ethernet	Automático	Detecta la velocidad de transmisión de Ethernet y los valores de dúplex automáticamente.
		10BASE-T Half-Duplex	Permite seleccionar 10Base-T Half-Duplex como valor predeterminado.
		10BASE-T Full-Duplex	Permite seleccionar 10Base-T Full-Duplex como valor predeterminado.
		100BASE-TX Half-Duplex	Permite seleccionar 100Base-T Half-Duplex como valor predeterminado.
		100BASE-TX Full-Duplex	Permite seleccionar 100Base-T Full-Duplex como valor predeterminado.
	Configuraciones Ethernet Actuales	Muestra los valores actuales de Ethernet.	
	Dirección MAC	Muestra la dirección MAC de la impresora.	
Configuraciones De Puerto	LPD	Seleccione la casilla de verificación para activar LPD.	
	Port9100	Seleccione la casilla de verificación para activar Port9100.	
	FTP	Seleccione la casilla de verificación para activar el puerto IPP.	
	Alertas de E-Mail	Seleccione la casilla de verificación para activar la característica Alerta de E-mail .	
	Agente SNMP	Seleccione la casilla de verificación para activar SNMP. También puede configurar el protocolo de transporte que se va a utilizar. UDP se pueden seleccionar al como protocolo de transporte.	

 **NOTA:** Los valores del elemento Configuraciones de Puerto tendrán valor cuando se reinicie la impresora. Cuando defina o modifique este elemento, haga clic en el botón Reiniciar la impresora para aplicar las nuevas configuraciones para aplicar los valores nuevos.

TCP/IP

Uso:

Configurar la dirección IP, la máscara de subred y la dirección de la puerta de enlace de la impresora.

Valores

Configuraciones TCP/IP	Nombre de Anfitrión		Especifica el nombre del host de hasta 15 caracteres alfanuméricos. Si no se especifica nada, se utilizará el nombre predeterminado.
	Modo Dirección IP	IP Automático	Establece automáticamente la dirección IP.
		DHCP	Utiliza DHCP para establecer la dirección IP.

	BOOTP	Utiliza BOOTP para establecer la dirección IP.
	RARP	Utiliza RARP para establecer la dirección IP.
	Configurado manualmente	Permite la definición de la dirección IP en Dirección IP .
	Dirección IP	Permite definir la dirección IP asignada a la impresora con el formato <i>nnn.nnn.nnn.nnn</i> . Cada sección de <i>nnn.nnn.nnn.nnn</i> es un valor comprendido entre 0 y 254. Tenga presente que los valores 127 y 224 a 254 no son válidos para los primeros tres dígitos.
	Máscara de Subred	Permite definir la máscara de subred con el formato <i>nnn.nnn.nnn.nnn</i> . Cada sección de <i>nnn.nnn.nnn.nnn</i> es un valor comprendido entre 0 y 255. Tenga presente que no se puede utilizar 255.255.255.255.
	Dirección DE Pasarela	Permite definir la dirección de la puerta de enlace con el formato <i>nnn.nnn.nnn.nnn</i> . Cada sección de <i>nnn.nnn.nnn.nnn</i> es un valor comprendido entre 0 y 254. Tenga presente que los valores 127 y 224 a 254 no son válidos para los primeros tres dígitos.
DNS	Modo DNS	Seleccione la casilla de verificación para obtener la dirección del servidor DNS automáticamente del servidor DHCP.
	Servidor DNS ADDR	Permite definir la dirección del servidor DNS.
LPD	Tiempo de Espera Máximo de Conexión	Define el periodo de tiempo de conexión entre 1 y 1000 segundos.
	Filtro IP	Para definir los valores de Filtro IP, haga clic en Filtro IP Aparece la página "Filtro IP ".
Port9100	Número de Puerto	Permite definir el número de puerto entre 9000 y 9999.
	Tiempo de Espera Máximo de Conexión	Define el periodo de tiempo de conexión entre 1 y 1000 segundos.
	Filtro IP	Para definir los valores de Filtro IP, haga clic en Filtro IP . Aparece la página "Filtro IP ".
HTTP	Número de Puerto	Permite definir el número de puerto entre 80 y de 9000 a 9999.
	Conexiones Simultáneas	Muestra el número máximo de conexiones recibidas simultáneamente por el cliente.
	Tiempo de Espera Máximo de Conexión	Define el periodo de tiempo de conexión entre 1 y 255 segundos.
FTP	Contraseña	Permite activar o desactivar la contraseña. También permite especificar una contraseña de hasta siete caracteres.

	Tiempo de Espera Máximo de Conexión	Define el periodo de tiempo de conexión entre 1 y 1000 segundos.
--	-------------------------------------	--

Alerta de E-Mail

Uso:

Configurar los valores detallados de Alerta de E-Mail. Esta página también puede verse haciendo clic en [Alerta de E-Mail](#) en el cuadro izquierdo.

Valores

Pasarela SMTP Primaria		Permite definir la puerta de enlace SMTP primaria.
Dirección de Respuesta		Permite definir la dirección IP del servidor entrante conectado con el protocolo SMTP.
Conexión de Servidor SMTP		Muestra el estado de la conexión de servidor SMTP.
Lista E-Mail 1		Permite definir direcciones de correo electrónico válidas de hasta 255 caracteres alfanuméricos para la característica Alerta de E-Mail.
Lista E-Mail 2		Permite definir direcciones de correo electrónico válidas de hasta 255 caracteres alfanuméricos para la característica Alerta de E-Mail.
Seleccionar Alertas para Lista 1	Alertas de Suministros	Active la casilla de verificación para recibir una alerta de e-mail para los consumibles.
	Alertas de Utilización de Papel	Active la casilla de verificación para recibir una alerta de e-mail para el manejo de papel.
	Llamada de Servicio	Active la casilla de verificación para recibir una alerta de e-mail para las llamadas al servicio.
Seleccionar Alertas para Lista 2	Alertas de Suministros	Active la casilla de verificación para recibir una alerta de e-mail para los consumibles.
	Alertas de Utilización de Papel	Active la casilla de verificación para recibir una alerta de e-mail para el manejo de papel.
	Llamada de Servicio	Active la casilla de verificación para recibir una alerta de e-mail para las llamadas al servicio.

SNMP

Uso:

Configurar los valores detallados de SNMP.

Valores

Nombre de la Comunidad (sólo Lectura) *1	Especifica el nombre de comunidad para acceder (sólo lectura) a los datos de hasta 31 caracteres alfanuméricos. Si no se especifica ningún valor, se utilizará el valor original. Los caracteres introducidos para Community Name en valores anteriores no aparecerán en pantalla. La comunidad de lectura predeterminada es pública.
Nombre de la Comunidad (Lectura/Escritura) *1	Especifica el nombre de comunidad para acceder (lectura y escritura) a los datos de hasta 31 caracteres alfanuméricos. Si no se especifica ningún valor, se utilizará el valor original. Los caracteres introducidos para Community Name en valores anteriores no aparecerán en pantalla. La comunidad de lectura/escritura predeterminada es privada
Nombre de la Comunidad (Trap) *1	Especifica el nombre de comunidad utilizado para trap de hasta 31 caracteres alfanuméricos. Si no se especifican valores, se utilizará los valores originales. Los caracteres introducidos para Community Name (Trap) en valores anteriores no aparecerán en pantallas. La comunidad trap predeterminada es " " (NADA).
Notificación Trap (IP)	Active la casilla de verificación para notificar que se ha producido un trap. En tal caso, especifique la dirección IP y el socket IP con el formato <i>nnn.nnn.nnn.nnn:mmmmm</i> . Cada sección de <i>nnn.nnn.nnn.nnn</i> es un valor comprendido entre 0 y 255. Tenga presente que los valores 127 y 224 a 254 no son válidos para los primeros tres dígitos. El socket IP <i>mmmmm</i> es un valor comprendido entre 0 y 65535.
Autenticar Trap Error	Active la casilla de verificación para notificar Autenticar Trap Error..

*1 El valor predeterminado de cada elemento puede modificarse mediante la herramienta Web de configuración de impresora Web.

Filtro IP

Uso:

Configurar los valores detallados del filtro IP utilizado para LPD y Port9100. Esta página se puede contener enlaces desde los valores LPD y Port9100 de la página TCP/IP.

Valores

Dirección IP	Permite definir la dirección en el campo de dirección. Especifique un valor numérico entre 0 y 255 en cada campo de "aaa.bbb.ccc.ddd." Sin embargo, no se puede utilizar 127 ni 224 a 254 en "aaa".	
Máscara de Subred	Permite definir la máscara dirección en el campo Máscara. Escriba en cada campo un valor numérico comprendido entre 0 y 255.	
Modo Activo	Permitir	Permite imprimir desde la dirección de red especificada.
	Deshabilitar	Desactiva la característica Filtro IP para la dirección IP especificada.
	Rechazar	Rechaza la impresión desde la dirección de red especificada.

Cuando defina los valores del filtro, especifique la dirección IP del filtro IP en el campo Dirección y la máscara de subred en el campo Máscara de Dirección . Escriba en cada campo un valor numérico comprendido entre 0 y 255. Al valor actual se agrega "*".

Procedimiento de configuración

Se pueden configurar un máximo de cinco elementos siendo prioritario el primero. Al definir varios filtros, escriba primero la dirección más corta, seguida de la siguiente dirección más larga.

En la sección siguiente se explica cómo funciona el Filtro IP .

Procedimiento del Filtro IP

- Habilitación de la impresión desde un usuario especificado

A continuación se describe el procedimiento para habilitar la impresión únicamente desde la dirección IP "192.168.100.10 ".

Procedimiento:

1. Haga clic en la primera columna de Lista de Acceso fila 1 .
2. Escriba "192.168.100.10 " en el campo Dirección , y "255.255.255.255 " en el campo Máscara de Dirección .
3. Seleccione Permitir .
4. Haga clic en Aplicar Nuevas Configuraciones .

- Deshabilitación de la impresión desde un usuario especificado

A continuación se describe el procedimiento para deshabilitar la impresión únicamente desde la dirección IP "192.168.100.10 ".

Procedimiento:

1. Haga clic en la primera columna de Lista de Acceso fila 1 .
2. Escriba "192.168.100.10 " en el campo Dirección , y "255.255.255.255 " en el campo Máscara de Dirección .
3. Seleccione Rechazar .
4. Haga clic en la primera columna de Lista de Acceso fila 2 .
5. Escriba "0.0.0.0 " en el campo Dirección , y "0.0.0.0 " en el campo Máscara de Dirección .
6. Seleccione Permitir .
7. Haga clic en Aplicar Nuevas Configuraciones .

- Habilitación y deshabilitación de la impresión desde direcciones de red

La impresión se puede habilitar desde la dirección de red "192.168 " y deshabilitar desde la dirección de red "192.168.200 " .

En el ejemplo siguiente, sin embargo, se describe cómo habilitar la impresión desde la dirección IP "192.168.200.10 "

Procedimiento:

1. Haga clic en la primera columna de Lista de Acceso fila 1 .
2. Escriba "192.168.100.10 " en el campo Dirección , y "255.255.255.255 " en el campo Máscara de Dirección .
3. Seleccione Permitir .
4. Haga clic en la primera columna de Lista de Acceso fila 2 .
5. Escriba "192.168.100.10 " en el campo Dirección , y "255.255.255.255 " en el campo Máscara de Dirección .
6. Seleccione Rechazar .
7. Haga clic en la primera columna de Lista de Acceso fila 3 .
8. Escriba "192.168.100.10 " en el campo Dirección , y "255.255.255.255 " en el campo Máscara de Dirección .
9. Seleccione Permitir .
10. Haga clic en Aplicar Nuevas Configuraciones .

Otras Características

La ficha Otras Características contiene las páginas Establecer Contraseña y Restablecer Servidor de Impresión .

Establecer Contraseña

Uso:

Definir una contraseña necesaria para acceder a los parámetros de configuración de la impresora desde la Dell Printer Configuration Web Tool . Defina la contraseña del panel del operador en Configuraciones de seguridad dentro de Configuraciones de la impresora. Esta página también puede verse haciendo clic en Establecer Contraseña en el cuadro izquierdo.

Valores

Contraseña del Administrador	Especifica la contraseña de hasta 8 caracteres alfanuméricos. Cuando se escribe, la contraseña aparece en el campo en forma de asteriscos (*).
Confirmar Contraseña del Administrador	

Restablecer Servidor de Impresión

Uso:

Inicializar NVRAM y reiniciar la impresora.

Inicialice la NVRAM de la impresora desde InitNVRAM en Configuraciones de la impresora.

Valores

Inicializar NIC NVRAM y reiniciar la impresora.	Haga clic en el botón Comienzo para inicializar NVRAM. Los valores de red volverán a sus valores predeterminados de fábrica y se reiniciará la función de red.
Reiniciar la impresora	Haga clic en el botón Comienzo para reiniciar la impresora.

Configuraciones de Bandeja

Utilice el menú Configuraciones de Bandeja para definir los tipos y los tamaños del material de impresión para las bandejas respectivamente.

Valores

Bandeja 1 Tipo de Papel	Permite definir el tipo de papel cargado en el módulo de bandeja de 250-hojas opcional.
Bandeja 1 Tamaño de Papel	Permite definir el tamaño de papel cargado en el módulo de bandeja de 250-hojas opcional.
Bandeja 2 Tipo de Papel	Permite definir el tipo de papel cargado en el módulo de bandeja de 250-hojas opcional o en el módulo de bandeja de 500-hojas opcional.
Bandeja 2 Tamaño de Papel	Permite definir el tamaño de papel cargado en el módulo de bandeja de 250-hojas opcional o en el módulo de bandeja de 500-hojas opcional.
MPF Tipo de Papel	Define el tipo de papel cargado en el alimentador multiuso.
MPF Tamaño de Papel	Define el tamaño de papel cargado en el alimentador multiuso.

Acerca de la impresora

En las siguientes ilustraciones se muestra la Dell Color Laser Printer 3010cn estándar, y un módulo de bandeja de 250-hojas opcional o un módulo de bandeja de 500-hojas opcional.

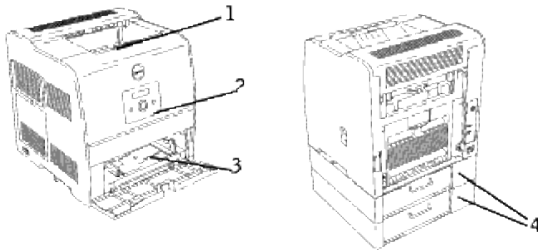

Impresora estándar	Impresora con opciones
1 Bandeja de salida central	4 Módulo de bandeja de 250-hojas opcional (Cassette A4/Carta) Módulo de bandeja de 250-hojas opcional (Cassette Legal)
2 Panel del operador	Módulo de bandeja de 500- opcional
3 Alimentador multiuso	<p> NOTE: La impresora admite un máximo de dos bandejas. Puede instalar el módulo de bandeja de 250-hojas opcional con el módulo de bandeja de 250-hojas opcional, o bien el módulo de bandeja de 250-hojas opcional con el módulo de bandeja de 500-hojas opcional.</p>

 **NOTICE:** Si utiliza la impresora con el alimentador multiuso abierto, no coloque la impresora bajo la luz directa del sol. De hacerlo, podría producir un fallo o una imagen de pantalla anómala.

Instalación de los cartuchos del tambor y de tóner

- [Instalación del cartucho de tóner](#)
- [Instalación del cartucho del tambor](#)

⚠ PRECAUCIÓN: antes de realizar cualquiera de los procedimientos siguientes, siga las instrucciones de seguridad del *Manual del propietario*.

Instalación del cartucho de tóner

Instale o sustituya el cartucho de tóner con la impresora encendida (si está apagada, el porta cartucho no girará).

1. Tras confirmar el mensaje Colocar Tóner Negro, abra la puerta frontal.

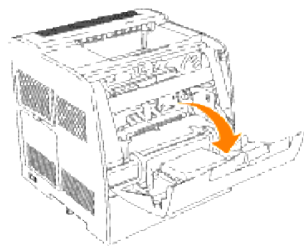

2. Agarre la cinta de la tapa protectora y tire de ella hacia delante para retirar la tapa de cada ranura para cartucho.

✎ NOTA: sólo hay que retirar la tapa protectora la primera vez que instale el tóner.

✎ NOTA: tire la tapa protectora después de retirada.

✎ NOTA: la tapa protectora está unida a cada soporte de cartucho de tóner.

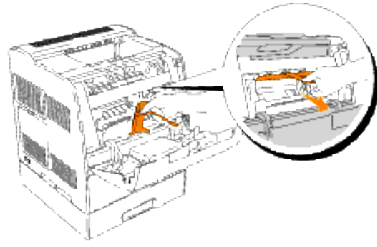

3. Asegúrese de que el color del cartucho de tóner coincide con la ranura del porta cartucho de tóner. El orden es Y, M, C, K. Agite el cartucho suavemente para distribuir el tóner por igual.

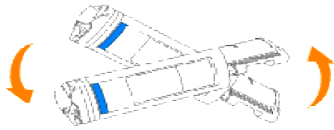

4. Levante la lengüeta 90 grados y quite el sello del tóner, manteniéndola en paralelo con el cartucho de tóner.

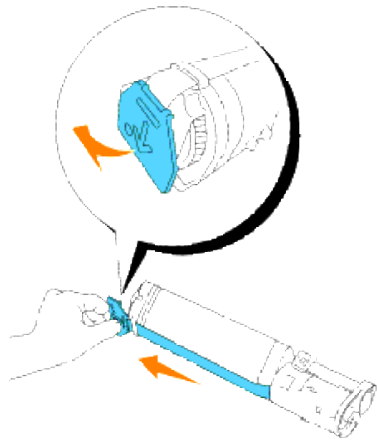

5. Para insertar los cartuchos de tóner, alinee las flechas del cartucho con las flechas correspondientes en la impresora. Introduzca el cartucho hasta que quede encajado en su sitio y luego baje la agarradera para bloquear el cartucho en posición.

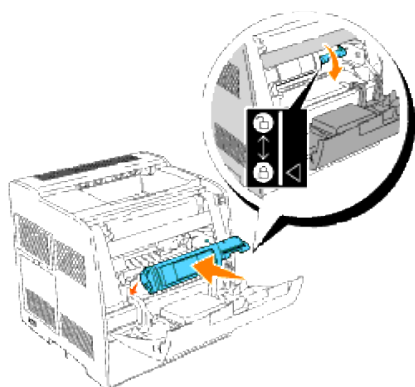

6. Cierre la puerta frontal.

 **NOTA:** asegúrese de que el cartucho de tóner está correctamente instalado. De lo contrario la puerta frontal no podrá cerrar bien.

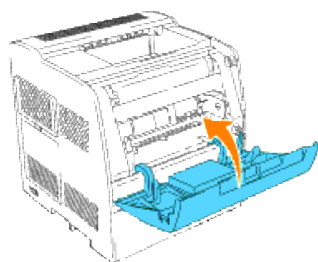

7. El porta cartucho de tóner gira hasta la siguiente ranura vacía. Cuando el color del cartucho que acaba de insertar aparezca en la pantalla, seguido del mensaje *Colocar*, inserte el siguiente cartucho de tóner.

8. Repita los pasos 1 al 7 para insertar los cartuchos restantes.

Instalación del cartucho del tambor

1. Cuando aparezca el mensaje *Inserte Tambor* o *Insert CartTambor*, abra la puerta frontal y, a continuación, levante la cubierta superior y échela hacia atrás.

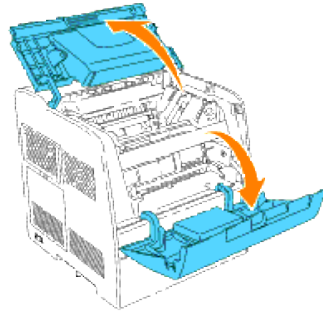

2. Retire la hoja protectora del cartucho del tambor.

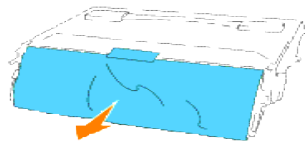

3. Para insertar el cartucho del tambor, suba la palanca situada en la parte derecha de la impresora. Con la palanca en posición vertical, sujete el cartucho del tambor por el asa, alinee las flechas del cartucho con las flechas correspondientes en la impresora y guíe el cartucho hasta que encaje en su sitio.

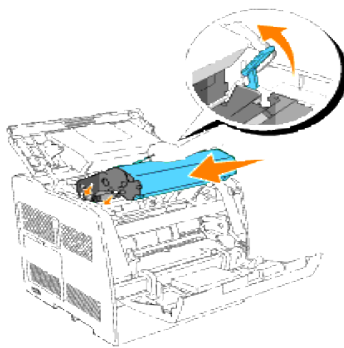

4. Baje la palanca de la derecha para bloquear el cartucho del tambor en posición.

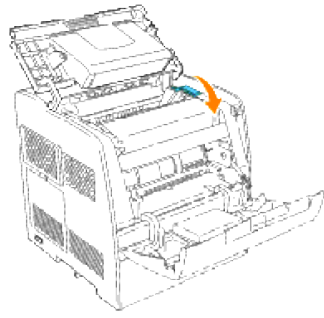

5. Cierre la cubierta superior y, a continuación, la puerta frontal.

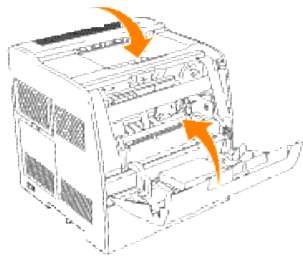

 **NOTA:** una vez instalado el cartucho del tambor, la impresora realiza un ajuste durante uno o dos minutos. No apague la impresora durante este tiempo.

Conexión de la impresora



- [Selección del cable adecuado](#)
 - [Conexión de la impresora localmente](#)
 - [Conexión de la impresora a la red](#)
-

Selección del cable adecuado

El cable de interconexión de la Dell Color Laser Printer 3010cn debe cumplir los siguientes requisitos:

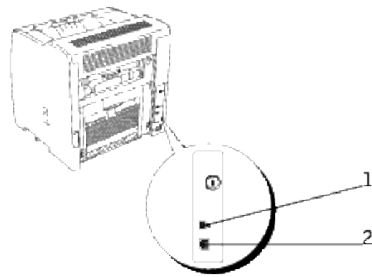
Conexión	Certificación de cable
USB	USB 2.0
10/100Base-TX Ethernet	CAT-5E



1	Puerto USB	
2	Puerto Ethernet	

Conexión de la impresora localmente

Una impresora local es una impresora conectada al ordenador mediante un cable USB. Si la impresora está conectada a una red en lugar de al ordenador, omite este paso y vaya a "[Conexión de la impresora a la red](#)".

Los sistemas operativos Microsoft® Windows® 98 SE, Windows Me, Windows 2000, Windows XP y Windows Server 2003 son compatibles con las conexiones USB.

Para conectar la impresora a un ordenador:

1. Asegúrese de que la impresora, el ordenador y cualquier otro dispositivo conectado están apagados y desenchufados.
2. Conecte la impresora al ordenador mediante un cable USB.

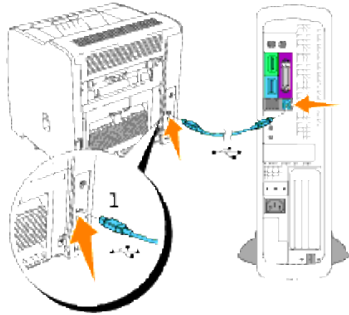

1	Puerto USB
---	------------

Un puerto USB necesita un cable USB. Asegúrese de que en la impresora coincida el cable USB con el puerto USB.

Conecte el otro extremo del cable en un puerto USB o un puerto paralelo de la parte posterior del ordenador. Si utiliza un cable USB, no lo conecte al teclado USB.

Encendido de la impresora

1. Enchufe un extremo del cable de alimentación de la impresora en el zócalo que hay en la parte posterior de ésta y el otro extremo en un enchufe con toma de tierra.

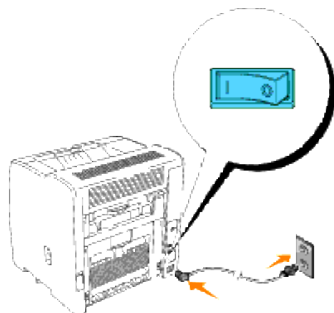

2. Encienda el ordenador y la impresora.

Conexión de la impresora a la red

Para conectar la impresora a una red:

1. Asegúrese de que la impresora, el ordenador y cualquier otro dispositivo conectado están apagados y desenchufados.
2. Enchufe un extremo de un cable estándar de categoría 5 en una interconexión o concentrador de LAN y el otro extremo en el puerto Ethernet de la parte posterior de la impresora. La impresora se ajusta de forma automática a la velocidad de red.

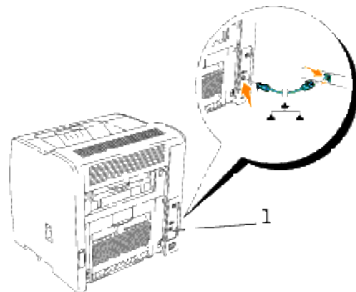

1 Puerto Ethernet

Encendido de la impresora

1. Enchufe un extremo del cable de alimentación de la impresora en el zócalo que hay en la parte posterior de ésta y el otro extremo en un enchufe con toma de tierra.

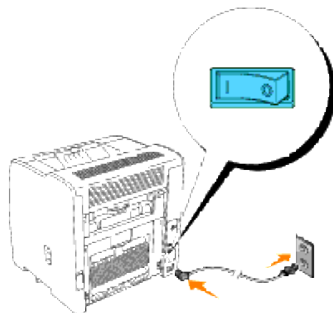

2. Encienda el ordenador y la impresora.

Impresión y comprobación de la página de valores de la

impresora

Imprima una página de valores de la impresora para verificar la conexión de red. Esta página también proporciona información importante que facilita la configuración de la impresión en red.

1. Pulse Menu.
2. Pulse ▼ hasta que aparezca `Configurar` y, a continuación, pulse ► o ↵ .
3. Pulse ▼ hasta que aparezca `Informes` y, a continuación, pulse ► o ↵ .
4. Aparece `Config. Impresora`. Pulse ↵ .

Se imprime la página de valores de la impresora.

5. Si la dirección IP que se muestra es distinta de 0.0.0.0. (el valor predeterminado de fábrica) o 169.254.xx.xx, es que la impresora tiene una dirección IP asignada y almacenada. Vaya a "[Verificación de los valores IP](#)."

Asignación de una dirección IP

Las direcciones IP son números únicos compuestos de cuatro secciones separadas por puntos, que pueden incluir hasta tres dígitos en cada sección, por ejemplo, 111.222.33.44.

La asignación de una dirección IP ya en uso puede ocasionar problemas de funcionamiento de la red.

 **NOTA:** La asignación de una dirección IP se considera una función avanzada, que normalmente realiza un administrador del sistema.

 **NOTA:** Antes de continuar con este procedimiento, recabe las tres direcciones siguientes:

- Dirección IP
- Dirección de la Máscara de subred
- Dirección de la Puerta de enlace

Para obtener más información sobre cómo utilizar el panel del operador, consulte "[Panel del operador](#)".

1. Encienda la impresora

Aparece `Listo Imprimir`.

2. Pulse Menu.
3. Pulse ▼ hasta que aparezca `Configurar` y, a continuación, pulse ► o ↵ .
4. Pulse ▼ hasta que aparezca `Red` y, a continuación, pulse ► o ↵ .
5. Pulse ▼ hasta que aparezca `TCP/IP` y, a continuación, pulse ► o ↵ .
6. Pulse ▼ hasta que aparezca `Conf Direcc IP` y, a continuación, pulse ► o ↵ .

7. Pulse ▼ hasta que aparezca `Panel` y, a continuación, pulse ↵ .
8. Pulse ◀ .
9. Pulse ▼ hasta que aparezca `Dirección IP` y, a continuación, pulse ▶ o ↵ .
10. El cursor se sitúa en el primer dígito de la dirección IP. Pulse ▲ ▼ para introducir los números de la dirección IP.
11. Pulse ▶ .

El cursor salta al siguiente dígito.

12. Repita los pasos 10 y 11 para introducir todos los dígitos de la dirección IP y, a continuación, pulse ↵ .
13. Pulse ◀ .
14. Pulse ▼ hasta que aparezca `Máscara Subred` y, a continuación, pulse ▶ o ↵ .
15. Repita los pasos 10 a 11 para definir la `Máscara Subred` y, a continuación, pulse ↵ .
16. Pulse ◀ .
17. Pulse ▼ hasta que aparezca `Direcc Pasarela` y, a continuación, pulse ▶ o ↵ .
18. Repita los pasos 10 a 11 para definir la `Direcc Pasarela` y, a continuación, pulse ↵ .
19. Apague la impresora y, a continuación, vuelva a encenderla.

Se asigna la dirección IP de la impresora. Para comprobar la configuración, abra el navegador Web de cualquier ordenador de la red y escriba la dirección IP en la línea URL. Si la dirección IP está correctamente configurada, aparecerá Dell Printer Configuration Web Tool en el navegador.

También puede asignar la dirección IP a la impresora al instalar los controladores de impresora con el programa de instalación. Cuando utiliza la función `Instalación en Red`, y el campo `Conf Direcc IP` está definido en `AutoIP` en el menú del panel del operador, puede configurar la dirección IP de 0.0.0.0 hasta la dirección IP que desee en la ventana de selección de impresora.

Verificación de los valores IP

1. Imprima otra página de valores de la impresora.
2. Busque bajo el encabezado TCP/IP en la página de valores de la impresora y asegúrese de que la dirección IP, la máscara de red y la puerta de enlace son los correctos.

o

Envíe un comando ping a la impresora y verifique que responde. Por ejemplo, en un indicador de comandos de un ordenador de red, escriba ping seguido de la dirección IP de la nueva impresora (por ejemplo, 192.168.0.11):

```
ping 192.168.0.11
```

Si la impresora está activa en la red, recibirá una respuesta.

Instalación del módulo de bandeja opcional

⚠ PRECAUCIÓN: Si va a agregar un módulo de bandeja de 250-hojas opcional o un módulo de bandeja de 500-hojas opcional después de configurar la impresora, asegúrese de apagarla, desenchufar el cable de alimentación y desconectar todos los cables de la parte posterior de la impresora antes de realizar estas tareas.

- Los módulos de bandeja de 250-hojas opcionales se acoplan debajo de la impresora y admiten hasta dos bandejas adicionales.
- El módulo de bandeja de 500-hojas opcional se acopla debajo del módulo de bandeja de 250-hojas opcional y sólo admite una bandeja adicional.

Algunas instrucciones pueden variar según la configuración del módulo de bandeja de su impresora.

📌 NOTA: Algunas configuraciones del módulo de la bandeja son diferentes de las que se describen en este manual.

1. Desembale la bandeja y retire todo el material de embalaje y la cinta.

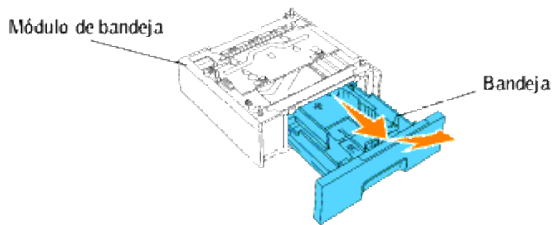

2. Coloque el módulo de bandeja en el lugar donde desee ubicar la impresora.

📌 NOTA: Más adelante instalará la impresora sobre la bandeja.

3. Apague la impresora.
4. Si ya hay bandejas acopladas a la impresora, desbloquee la bandeja de la impresora retirando la bandeja del módulo de bandeja y girando el mecanismo de bloqueo, al interior de la impresora, tal como se indica en el gráfico.

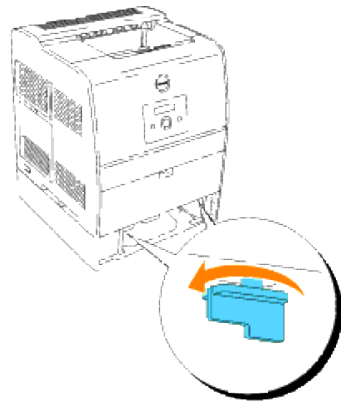

5. Separe la impresora de la bandeja.

⚠ PRECAUCIÓN: Levante la impresora entre dos personas, uno sujetándola por la cara frontal (lateral del panel del operador) y la otra, por la cara posterior. No intente levantar la impresora sujetándola por los laterales.

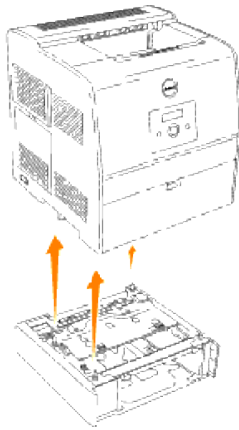

6. Acople las bandejas instalando la bandeja opcional que acaba de retirar arriba e insertando los dos tornillos suministrados. Apriete los tornillos hasta que estén seguros.

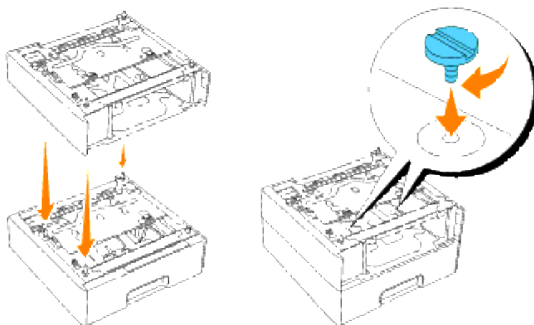

7. Coloque la impresora encima del módulo o módulos de bandeja.

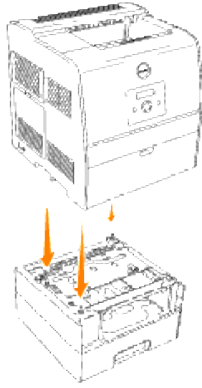

8. Bloquee la bandeja o bandejas en su sitio retirando para ello la bandeja superior del módulo de bandeja y girando el mecanismo de bloqueo tal como se indica en el gráfico.

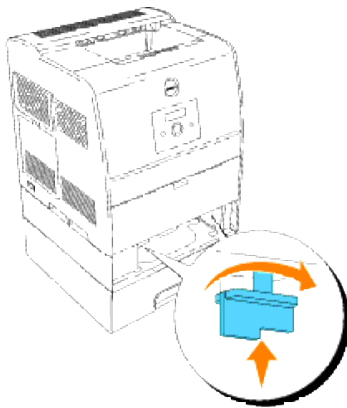

9. Vuelva a colocar las bandejas y cargue el papel.
10. Encienda la impresora.

 **NOTA:** La impresora automáticamente detecta la bandeja o bandejas instaladas, pero no el tipo de papel.

11. Imprima una página de valores de la impresora para verificar que el módulo de bandeja de 250-hojas opcional o el módulo de bandeja de 500-hojas opcional está instalado correctamente.
 - a. Pulse Menu.
 - b. Pulse ▼ hasta que aparezca Configurar y, a continuación, pulse ► o ↵.
 - c. Pulse ▼ hasta que aparezca Informes y, a continuación, pulse ► o ↵.
 - d. Aparece Config. Impresora. Pulse ↵. Se imprime la página de valores de la impresora.

- e. Compruebe que el Módulo de Bandeja de 250 Hojas o Módulo de Bandeja de 500 Hojas aparece en los valores de la impresora en Opciones de impresora.

Si los módulos de bandeja no aparecen, apague la impresora, desenchufe el cable de alimentación y vuelva a instalar el módulo de bandeja de 250-hojas opcional o el módulo de bandeja de 500-hojas opcional.

12. Tras cargar papel en la bandeja opcional, especifique el tipo y tamaño de papel desde el panel del operador de la impresora.
 - a. Pulse ▼ hasta que aparezca el tamaño de papel para la bandeja instalada y, a continuación, pulse ↵.
 - b. Pulse ▼ hasta que aparezca el tipo de papel para la bandeja instalada y, a continuación, pulse ↵.
13. Actualice el controlador siguiendo las instrucciones de cada sistema operativo. Si la impresora se encuentra en una red, actualice el controlador para cada uno de los clientes.

Windows XP/XP x64/Server 2003/Server 2003 x64

1. Haga clic en Inicio → Impresoras y faxes.
2. Haga clic con el botón derecho en el icono de la impresora y seleccione Propiedades.
3. Haga clic en la ficha Opciones y, a continuación, haga clic en Obtener Información desde la Impresora.
4. Haga clic en Aplicar y, a continuación, haga clic en Aceptar.
5. Cierre la carpeta Impresoras y faxes.

Windows 2000/Windows NT4.0

1. Haga clic en Inicio → Configuración → Impresoras.
2. Haga clic con el botón derecho en el icono de la impresora y seleccione Propiedades.
3. Haga clic en la ficha Opciones y, a continuación, haga clic en Obtener Información desde la Impresora.
4. Haga clic en Aplicar y, a continuación, haga clic en Aceptar.
5. Cierre la carpeta Impresoras.

Instalación de una tarjeta de memoria

Su impresora admite tarjetas de memoria adicional de 128, 256 y 512 MB.

1. Compruebe que la impresora está apagada.
2. Quite la cubierta de la placa de control situada a la izquierda de la impresora tirando de la muesca.

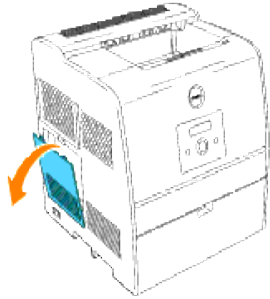

3. Sostenga la tarjeta de memoria para que la muesca se alinee con el saliente de la ranura.

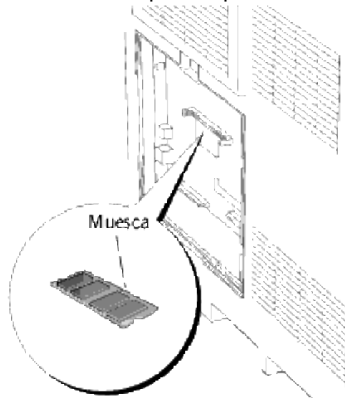

4. Inserte con firmeza la tarjeta de memoria en la ranura.

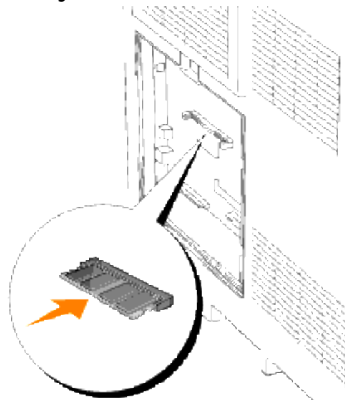

5. Vuelva a colocar la cubierta de la placa de control en la impresora.

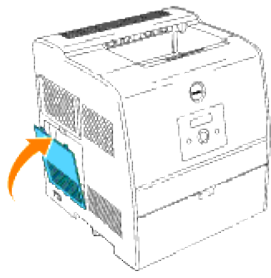

Instrucciones para el material de impresión

Material de impresión se considera papel, transparencias, etiquetas, sobres, papel encapado y otros. La impresora proporciona una alta calidad de impresión en muchos materiales de impresión. Seleccionar el material de impresión adecuado para la impresora le ayudará a evitar problemas de impresión. En esta sección se describe cómo seleccionar el material de impresión, cómo cuidarlo y cómo cargarlo en el módulo de bandeja de 250 hojas opcional o en el módulo de bandeja de 500 hojas opcional.

- [Papel](#)
 - [Transparencias](#)
 - [Sobres](#)
 - [Etiquetas](#)
 - [Almacenamiento del material de impresión](#)
 - [Identificación de los orígenes y especificaciones del material de impresión](#)
-

Papel

Para obtener la mejor calidad de impresión en color, utilice papel xerográfico de 75 g/m² (20 libras) de fibra larga. Para obtener la mejor calidad de impresión en blanco y negro, utilice papel xerográfico de 90 g/m² (24 libras) de fibra larga. Antes de comprar grandes cantidades de cualquier material de impresión, Dell recomienda probar con una muestra primero.

Al cargar el papel, identifique la cara de impresión recomendada en el paquete y cárguelo correctamente. Para obtener instrucciones detalladas de carga, consulte "[Carga del material de impresión en bandejas opcionales](#)" y "[Carga del alimentador multiuso](#)".

Características del papel

Las características de papel definidas a continuación afectan a la calidad y fiabilidad de la impresión. Dell recomienda tener presentes estas instrucciones al planificar la adquisición de grandes cantidades de papel.

Peso

La bandeja puede cargar automáticamente papel cuyo peso oscile entre 60 y 105 g/m² (entre 16 y 28 libras de alta calidad) de fibra larga. El alimentador multiuso puede cargar automáticamente papel cuyo peso oscile entre 60 y 216 g/m² (entre 16 y 56 libras de alta calidad) de fibra larga. Es posible que el papel de peso inferior a 60 g/m² (16 libras) no sea lo bastante rígido para una correcta alimentación, lo que provocaría atascos. Para obtener los mejores resultados, utilice papel de 75 g/m² (20 libras de alta calidad) de fibra larga.

Curvatura

La curvatura es la tendencia del material de impresión a curvarse por los bordes. La curvatura excesiva puede provocar problemas de alimentación del papel. La curvatura suele producirse después de que el papel

pase por la impresora, donde resulta expuesto a altas temperaturas. Almacenar el papel sin empaquetar en ambientes húmedos, incluso en la bandeja de papel, puede causar curvaturas en el papel antes de su impresión y provocar problemas de alimentación.

Suavidad

El grado de suavidad del papel afecta directamente a la calidad de impresión. Si el papel es demasiado áspero, el tóner no impregna el papel de forma adecuada, lo que tiene como resultado una mala calidad de impresión. Si el papel es demasiado suave, puede provocar problemas de alimentación. La suavidad comprendida entre 100 y 300 puntos Sheffield proporciona la mejor calidad de impresión.

Nivel de humedad

La cantidad de humedad del papel afecta tanto a la calidad de impresión como a la capacidad que tiene la impresora para cargar el papel correctamente. Deje el papel en el envoltorio original hasta que vaya a utilizarlo. De este modo, se evitarán problemas de impresión derivados de una exposición innecesaria del papel a la humedad.

Dirección de la fibra

Fibra hace referencia a la alineación de las fibras del papel en una hoja. La fibra puede ser del tipo fibra larga, en el sentido de la longitud del papel, o fibra corta, en el sentido de la anchura del papel. Para el papel de 60 a 135 g/m² (de 16 a 36 libras de alta calidad), se recomienda la fibra larga. Para el papel con un peso superior a 135 g/m² (36 libras de alta calidad) es aconsejable la fibra corta.

Contenido de fibra

La mayoría del papel xerográfico de alta calidad está fabricado con pulpa de madera 100% química. El papel que contiene fibras como el algodón posee características que pueden dificultar el manejo del papel.

Papel recomendado

Para garantizar la mejor calidad y fiabilidad de impresión, utilice papel xerográfico de 75 g/m² (20 libras). Los tipos de papel comercial diseñados de forma genérica también proporcionan una calidad de impresión aceptable.

Imprima siempre varias muestras antes de comprar grandes cantidades de cualquier tipo de material de impresión. Cuando seleccione un material de impresión, tenga en cuenta el peso, el contenido en fibra y el color.

El proceso de impresión láser calienta el papel hasta temperaturas de 225°C (437°F) para aplicaciones de reconocimiento magnético de caracteres de tinta (MICR) y hasta 205°C (401°F) para aplicaciones que no sean MICR. Utilice únicamente papel que pueda soportar estas temperaturas sin perder el color, provocar manchas de tinta o liberar emisiones peligrosas. Consulte con el fabricante o distribuidor si el papel elegido es aceptable para impresoras láser.

Papel no recomendado

No es aconsejable utilizar con la impresora los tipos de papel siguientes:

- Papel tratado químicamente, utilizado para hacer copias sin papel carbón, también denominado papel sin carbón, papel sin copia carbón (CCP) o papel que no necesita carbón (NCR).
- Papel preimpreso con productos químicos que puedan contaminar la impresora.
- Papel preimpreso que se pueda ver afectado por la temperatura del fusor de la impresora.
- Papel preimpreso que necesite un registro (la ubicación exacta de impresión en la página) mayor que $\pm 0,2$ mm (0,09 pulg.), como los formularios de reconocimiento óptico de caracteres (OCR).

En algunos casos se puede ajustar el registro con el programa de software para imprimir correctamente en estos formularios.

- Papel encapado (borrable de alta calidad), papel sintético, térmico
- Papel con bordes ásperos, con superficie de textura áspera o gruesa o con curvaturas
- Papel reciclado que contenga más de un 25% de material de desecho que no cumpla con los requisitos de la norma DIN 309
- Formularios o documentos multicopia
- Papel de etiqueta con corte

Selección del papel

La selección correcta del papel evita atascos y asegura una impresión sin problemas.

Para evitar atascos o una baja calidad de impresión:

- Utilice siempre papel nuevo, sin dañar.
- Antes de cargar el papel, identifique la cara de impresión recomendada del papel. Esta información suele venir indicada en el embalaje del papel.
- No utilice papel que haya cortado o recortado.
- No mezcle tamaños, pesos o tipos de material de impresión en el mismo origen. Esto podría producir atascos de papel.
- No extraiga las bandejas mientras se está imprimiendo o aparezca *Imprimiendo* en el panel del operador.
- Asegúrese de que los ajustes *Tipo de Papel* y *Tamaño de Papel* son correctos. (Consulte [Config Bandeja](#) para obtener información detallada sobre estos ajustes.)
- Asegúrese de que el papel se carga correctamente en la bandeja.
- Airee el papel hacia atrás y hacia delante para evitar que se peguen entre sí. Alinee los bordes de la pila sobre una superficie nivelada.

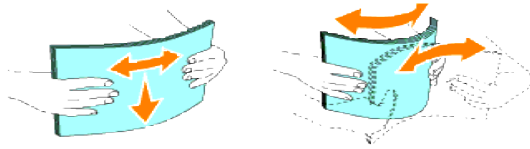

- Cuando la curvatura sea excesiva, con papel normal, déle la vuelta y vuelva a colocarlo.

Selección de formularios preimpresos y papel con cabecera

Siga estas instrucciones cuando seleccione formularios preimpresos y papel con cabecera para la impresora:

- Para obtener el mejor resultado, utilice papel de fibra larga.
- Utilice únicamente formularios y cabeceras impresos mediante un proceso de impresión con desviación litográfica o de grabado.
- Elija tipos de papel que absorban la tinta sin provocar manchas.
- Evite utilizar papel con superficie de textura áspera o gruesa.
- Utilice papel impreso con tintas resistentes al calor, diseñados para su uso en copiadoras xerográficas. La tinta debe soportar temperaturas de 225°C (437°F) sin derretirse ni liberar emisiones peligrosas.
- Utilice tintas que no se vean afectadas por la resina del tóner ni la silicona del fusor. Las tintas que se imprimen mediante un proceso de oxidación o tintas oleosas deben cumplir estos requisitos, las de látex puede que no. Si tiene alguna duda, póngase en contacto con el proveedor de papel.

Impresión con cabecera

Consulte con el fabricante o distribuidor si la cabecera preimpresa elegida es aceptable para impresoras láser.

La orientación de página es importante al imprimir con cabecera. Utilice la siguiente tabla para obtener ayuda sobre la carga de papel con cabecera en los orígenes del material de impresión.

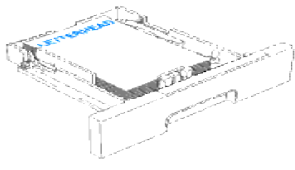
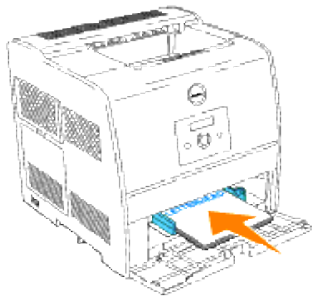
Origen de material de impresión	Cara de impresión	Orientación de página
Módulo de bandeja de 250 hojas opcional o módulo de bandeja de 500 hojas opcional	Boca arriba 	Parte posterior de la bandeja
Alimentador multiuso	Boca arriba 	El membrete se introduce en primer lugar

Selección de papel con perforaciones

La cantidad y ubicación de los orificios y las técnicas de fabricación pueden variar en las distintas marcas de papel con perforaciones.

Tenga en cuenta las siguientes instrucciones para seleccionar y utilizar papel con perforaciones:

- Pruebe papel de distintos fabricantes antes de solicitar y utilizar grandes cantidades de papel con perforaciones.
- El papel se debe perforar durante el proceso de fabricación y no agujerear cuando ya están las pilas empaquetadas. El papel agujereado puede provocar atascos cuando se cargan varias hojas en la impresora. Esto podría producir atascos de papel.
- El papel con perforaciones puede contener más partículas de polvo que el papel normal. Es posible que tenga que limpiar la impresora más veces y que la fiabilidad de carga no sea tan buena como con papel normal.
- Las instrucciones de peso para el papel con perforaciones son las mismas que para el papel sin perforaciones.

Transparencias

Antes de comprar grandes cantidades de cualquier material de impresión, Dell recomienda probar con una muestra primero.

Al imprimir en transparencias:

- Ajuste el Tipo de Papel en Transparencia en el controlador de impresora para evitar dañar la impresora.
- Utilice transparencias diseñadas específicamente para impresoras láser. No utilice transparencias estándar. Las transparencias deben soportar temperaturas de 205°C (401°F) sin derretirse, perder el color, desviarse o liberar emisiones peligrosas.
- Evite dejar huellas en las transparencias. Esto podría causar una baja calidad de impresión.
- Antes de cargar transparencias, airee la pila para evitar que las hojas se peguen entre sí.

Selección de transparencias

La impresora puede imprimir directamente en transparencias diseñadas para su uso en impresoras láser. La calidad de impresión y durabilidad dependen de la transparencia utilizada. Antes de comprar grandes cantidades de cualquier material de impresión, Dell recomienda probar con una muestra primero.

La opción Tipo de Papel debe estar ajustada en Transparencia para evitar atascos. (Consulte [Tipo Papel](#) para obtener información detallada sobre este ajuste.) Para determinar si sus transparencias se pueden utilizar con impresoras láser alcancen temperaturas de hasta 205°C (401°F), consulte al fabricante o al distribuidor. Utilice únicamente transparencias que puedan soportar estas temperaturas sin derretirse, perder el color, desviarse ni liberar emisiones peligrosas.

Sobres

Puede cargar sobres en el alimentador multiuso para un solo trabajo de impresión. Antes de comprar grandes cantidades de cualquier material de impresión, Dell recomienda probar con una muestra primero. Para obtener instrucciones sobre cómo cargar un sobre, consulte "[Carga del alimentador multiuso](#)".

Al imprimir en sobres:

- Utilice sólo sobres de alta calidad diseñados para impresoras láser.
- Ajuste el origen del material de impresión a MPF. Ajuste el Tipo de Papel en Sobre, y seleccione el tamaño correcto de los sobres en el controlador de impresora.
- Para obtener el mejor rendimiento, utilice sobres fabricados con papel de 75 g/m² (20 libras de alta calidad). Puede cargar papel de hasta 105 g/m² (28 libras de alta calidad) de peso en el alimentador de sobres siempre que el contenido de algodón sea inferior o igual a 25%. Los sobres con un contenido de algodón del 100% no deben exceder los 90 g/m² (24 libras de alta calidad).
- Utilice únicamente sobres nuevos, sin daños.

- Para obtener los mejores resultados, no utilice sobres que:
 - Tengan excesivos dobleces o curvaturas.
 - Estén pegados o dañados de cualquier forma.
 - Contengan ventanas, agujeros, perforaciones, recortes o repujados
 - Utilicen cierres metálicos, nudos con hilos o barras de doblez metálicas.
 - Tengan un diseño de interbloqueo.
 - Tengan pegados sellos de correo.
 - Tengan algún adhesivo visible cuando la solapa está en posición de sellado o cerrado.
 - Tengan bordes con muescas o esquinas dobladas.
 - Tengan terminaciones ásperas, arrugadas o dobladas.
 - Utilice sobres que puedan soportar temperaturas de 205°C (401°F) sin sellarse, curvarse de forma excesiva, arrugarse ni liberar emisiones peligrosas. Si tiene alguna duda acerca de los sobres que piensa utilizar, consulte con el proveedor de sobres.
 - Ajuste la guía de anchura a la anchura de los sobres.
 - Para cargar sobres en el alimentador multiuso, insértelos con la solapa abierta y hacia la parte frontal de la impresora, o bien con la solapa cerrada y el borde corto hacia la impresora.
 - Para obtener instrucciones sobre cómo cargar un sobre, consulte "[Carga del alimentador multiuso](#)".
 - Utilice sobres de un mismo tamaño en un trabajo de impresión.
 - Asegúrese de que la humedad es baja, ya que una humedad alta (más del 60%) y las elevadas temperaturas de impresión podrían sellar los sobres.
-

Etiquetas

La impresora puede imprimir en muchas etiquetas diseñadas para las impresoras láser. El adhesivo de la etiqueta, la cara recomendada del paquete de impresión y las capas de protección deben poder soportar una temperatura de 205°C (401°F) y una presión de 25 libras por pulgada cuadrada (psi).

Antes de comprar grandes cantidades de cualquier material de impresión, Dell recomienda probar con una muestra primero.

Al imprimir en etiquetas:

- No cargue etiquetas con papel o transparencias al mismo tiempo. Esto podría producir atascos de papel.
- No utilice hojas de etiquetas con un material de soporte liso.

- No imprima dentro del margen de separación de 1 mm (0,04 pulg.).
 - Utilice hojas con etiquetas completas. Las hojas incompletas pueden provocar que las etiquetas se despeguen durante la impresión, causando un atasco. Las hojas incompletas dañan también la impresora y el cartucho con material adhesivo, lo que podría anular la garantía de los mismos.
 - Utilice etiquetas que puedan soportar temperaturas de 205°C (401°F) sin sellarse, curvarse de forma excesiva, arrugarse ni liberar emisiones peligrosas.
 - No imprima dentro del borde de la etiqueta de 1 mm (0,04 pulg.), de las perforaciones o entre márgenes de separación de la etiqueta.
 - No utilice hojas de etiquetas que tengan adhesivo hasta el borde de la hoja. Dell recomienda la aplicación por zonas del adhesivo con una separación de al menos 1 mm (0,04 pulg.) de los bordes. El material adhesivo contamina la impresora y podría anular la garantía.
 - Si no es posible la aplicación por zonas del adhesivo, debe eliminarse una franja de 3 mm (0,13 pulg.) del borde inicial, así como utilizar un adhesivo que no gotee.
 - Elimine una franja de 3 mm (0,13 pulg.) del borde inicial para evitar que las etiquetas se despeguen dentro de la impresora.
 - Es preferible utilizar la orientación vertical, en especial al imprimir códigos de barras.
 - No utilice etiquetas que tengan el adhesivo visible.
-

Almacenamiento del material de impresión

Las siguientes instrucciones le ayudarán a evitar problemas de carga del material de impresión y de calidad de impresión desigual.

- Para obtener los mejores resultados, almacene el material de impresión en un entorno en el que la temperatura sea aproximadamente de 21°C (70°F) y la humedad relativa sea del 40%.
 - Es preferible guardar las cajas de material de impresión en una estantería o palé que en el suelo directamente.
 - Si guarda paquetes individuales de material de impresión fuera de su caja original, compruebe que estén sobre una superficie plana y que los bordes y esquinas no se arruguen.
 - No coloque nada sobre los paquetes de material de impresión.
-

Identificación de los orígenes y especificaciones del material de impresión

En las siguientes tablas se proporciona información sobre los orígenes estándar y opcionales.

Tamaños y compatibilidad del material de impresión

	Alimentador multiuso	Módulo de bandeja de 250 hojas opcional		Módulo de bandeja de 500 hojas opcional
		Casete A4/Carta	Casete Legal	
A4	S	S	S	S
A5	S	S	S	N
B5	S	S	S	N
Carta	S	S	S	S
Folio (8.5 x 13 pulg.)	S	N	S	N
Legal (8.5 x 14 pulg.)	S	N	S	N
Ejecutivo	S	S	S	N
Sobre COM-10	S	N	N	N
Monarca	S	N	N	N
C5	S	N	N	N
DL	S	N	N	N
Material de impresión especificado por el usuario	S	N	N	N

Materiales de impresión admitidos

	Alimentador multiuso	Módulo de bandeja de 250 hojas opcional	Módulo de bandeja de 500 hojas opcional
Papel Normal 1(60–80 gsm)	S	S	S
Papel normal 1-Cara2 (60–80 gsm)	S	N	N
Papel Normal 2(81-105 gsm)	S	S	S
Papel normal 2-Cara2 (81-105 gsm)	S	N	N
Cubiertas 1 (106–163 gsm)	S	N	N
Cubiertas 1-Cara2 (106–163 gsm)	S	N	N
Cubiertas 2 (164-216 gsm)	S	N	N
Cubiertas 2-Cara2 (164-216 gsm)	S	N	N
Transparencia	S	N	N
Etiquetas	S	N	N

Encapado 1 (106–163 gsm)	S	N	N
Encapado 1-Cara2 (106-163 gsm)	S	N	N
Encapado 2 (164-216 gsm)	S	N	N
Encapado 2-Cara2 (164-216 gsm)	S	N	N
Sobre	S	N	N

Ajuste del tipo de papel

Tipo de papel	Peso (gsm)	Observaciones
Normal1	60-80	-
Normal2	81-105	-
Cubiertas1	106-163	-
Cubiertas2	164-216	-
Encapado1	106-163	No se puede utilizar papel de BJP (Impresora de inyección de burbuja).
Encapado2	164-216	No se puede utilizar papel de BJP (Impresora de inyección de burbuja).
Transparencia	-	No se puede utilizar papel de BJP (Impresora de inyección de burbuja).
Etiqueta	-	No se puede utilizar papel de BJP (Impresora de inyección de burbuja).
Sobres	-	-

Carga del material de impresión

La carga correcta del material de impresión evita atascos y asegura una impresión sin problemas.

Antes de cargar el material de impresión, debe conocer la cara de impresión recomendada del material. Esta información suele venir en el embalaje del material de impresión.

- [Alimentador multiuso](#)
 - [Carga del alimentador multiuso](#)
 - [Uso del alimentador multiuso](#)
 - [Carga del material de impresión en bandejas opcionales](#)
 - [Enlace de bandejas](#)
 - [Uso de la Bandeja de Salida Central](#)
 - [Uso de la extensión de soporte](#)
-

Alimentador multiuso

Capacidad

La altura de pila máxima es de 16 mm (0,4 pulg.). El alimentador multiuso puede admitir aproximadamente:

- 150 hojas de papel de 75 g/m² (20 libras)

Dimensiones del material de impresión

El alimentador multiuso acepta material de impresión con las siguientes dimensiones:

- Anchura: de 90 a 215,9 mm (3,5" a 8,5")
 - Longitud: 139,7 a 355,6 mm (5,5" a 14")
-

Carga del alimentador multiuso

Además de papel normal, el alimentador multiuso también puede utilizar otros tamaños y tipos de material de impresión diferentes, como sobres y transparencias.

1. Abra con cuidado la cubierta del alimentador multiuso.

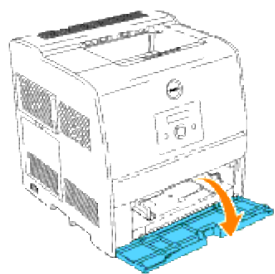

2. Deslice las guías de anchura hasta el borde de la bandeja. Las guías de anchura deben extenderse por completo.

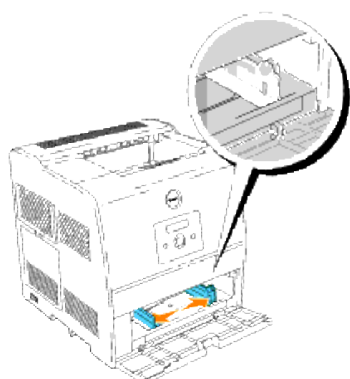

3. Coloque el material de impresión en el alimentador con la cara de impresión recomendada boca arriba.

 **NOTA:** No fuerce el material de impresión.

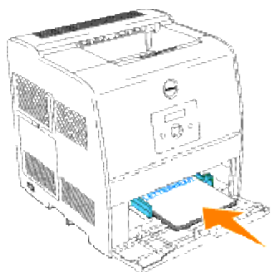

4. Deslice las guías de anchura hasta que toquen ligeramente el borde de la pila de material de impresión.

 **NOTA:** Procure no doblar el material de Impresión.

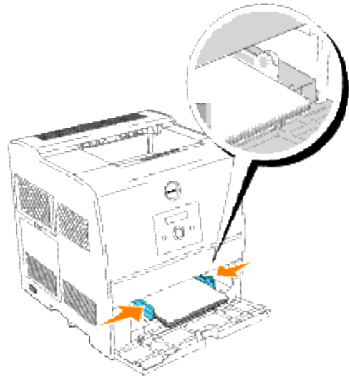

5. Compruebe que los valores de tipo y tamaño de papel para el alimentador multiuso están definidos con el valor correcto para el material de impresión que haya cargado.
6. Seleccione el origen, el tamaño y el tipo del material de impresión en el programa de software y, a continuación, elija el tipo y tamaño del material de impresión en el panel del operador de la impresora.

Carga de sobres

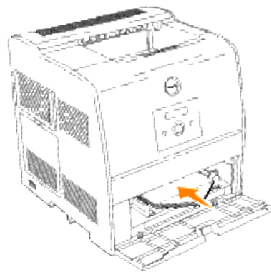

Para cargar sobres de menos de 8.66" (220 mm) de ancho, inserte los sobres con las solapas abiertas y hacia la parte frontal de la impresora, y con la cara de impresión recomendada boca arriba.

Para cargar sobres de más de 8.66" (220 mm) de ancho, inserte los sobres con las solapas cerradas y el borde corto hacia la impresora, y con la cara de impresión recomendada boca arriba.

Se pueden cargar sobres de una vez hasta la línea de llenado máximo de la bandeja.

- 📌 **NOTA:** Asegúrese de que la solapa de los sobres están completamente desplegadas.
 - ➡ **AVISO:** No utilice nunca sobres con ventanas, revestimientos oleosos o autoadhesivos. Pueden ocasionar atascos de papel y daños a la impresora.
 - ➡ **AVISO:** Si inserta el borde largo de los sobres mirando hacia la impresora (DL o Monarch), especifique Vertical u Horizontal (para sobres) o bien gire la imagen 180 grados en el cuadro de diálogo Folleto/Póster/Documento Mixto del controlador de la impresora.
-

Uso del alimentador multiuso

- Cargue un solo tamaño y tipo de material de impresión durante un mismo trabajo de impresión.
- Para lograr la mejor calidad de impresión posible, utilice sólo material de impresión de alta calidad para impresoras láser. Para obtener más instrucciones sobre el material de impresión, consulte "[Instrucciones para el material de impresión](#)".
- No agregue ni extraiga material de impresión cuando aún haya material en el alimentador multiuso o cuando la impresora está imprimiendo desde el mismo. Esto podría producir atascos de papel.
- El material de impresión se debe cargar con la cara de impresión recomendada hacia arriba y de manera que el borde superior entre primero en el alimentador multiuso.
- No coloque objetos sobre el alimentador multiuso. Asimismo, evite presionarlo o empujarlo con demasiada fuerza.
- No extraiga ninguna bandeja mientras se está imprimiendo un trabajo desde el alimentador multiuso o aparezca Imprimiendo en el panel del operador. Esto podría producir atascos de papel.

Los iconos del alimentador multiuso le indican la forma de cargar papel en el mismo y cómo girar un sobre para imprimirlo.



Carga del material de impresión en bandejas opcionales

 **NOTA:** Para evitar atascos de papel, no extraiga las bandejas mientras se imprime un trabajo.

Todas las bandejas se cargan de la misma forma.

1. Extraiga la bandeja.

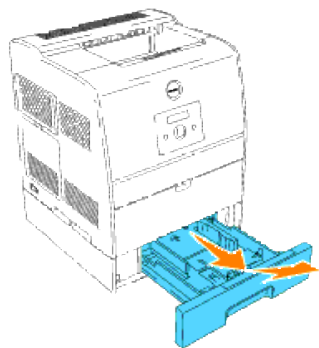

2. Deslice las guías de anchura hasta el borde de la bandeja. Las guías de anchura deben extenderse por completo.

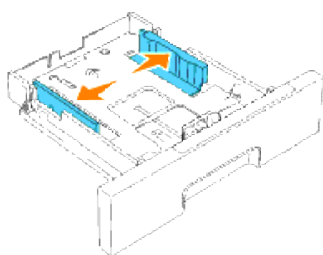

3. Presione la guía de longitud y deslícela hasta el borde frontal de la bandeja.

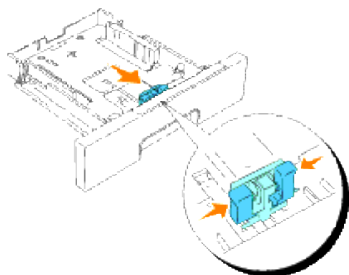

4. Antes de cargar el material de impresión, airee las hojas para evitar que se peguen entre sí. Alinee los bordes de la pila sobre una superficie nivelada.

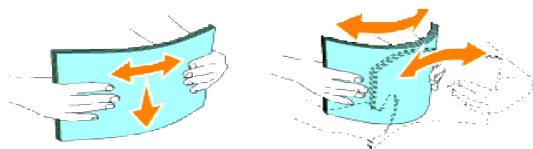

5. Coloque el material de impresión en la bandeja con la cara de impresión recomendada boca arriba.

 **NOTA:** No exceda la línea de llenado máximo de la bandeja. Si lo hace, puede provocar atascos de papel en la bandeja.

6. Deslice las guías de anchura y la guía de longitud hasta que toquen ligeramente el borde de la pila de material de impresión.

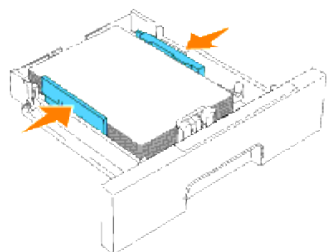

7. Inserte la bandeja.

8. Si carga cualquier material de impresión en la bandeja, configure las opciones Tipo Papel y Tamaño Papel de dicha bandeja según el mensaje.

Carga de papel membretado

Coloque la cara impresa boca arriba.

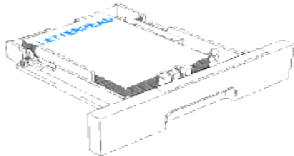
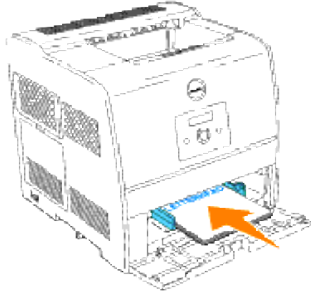
Origen del material de impresión	Cara de impresión	Orientación de página
Módulo de bandeja de 250-hojas opcional o módulo de bandeja de 500-hojas opcional	Boca arriba 	Parte posterior de la bandeja
Alimentador multiusos	Boca arriba 	El membrete se introduce en primer lugar

Enlace de bandejas

El enlace de bandejas le permite cargar el mismo tipo y tamaño de material de impresión en varios orígenes. La impresora enlaza automáticamente los orígenes o bandejas; de este modo, utiliza la primera bandeja hasta que se agote para luego pasar a la bandeja enlazada.

Si carga material de impresión del mismo tamaño en todas las bandejas, asegúrese de que también es del mismo tipo para poder enlazar las bandejas.

Una vez cargadas las bandejas seleccionadas con el mismo tipo y tamaño de material de impresión, seleccione los valores de **Tamaño Papel** y **Tipo Papel** en **Config Bandeja** para cada origen.

Para desactivar el enlace de bandejas, defina **Tamaño Papel** y **Tipo Papel** con un valor único para cada una de las bandejas. Si al enlazar las bandejas, no tienen todas el mismo tipo de material de impresión, podría imprimir por error un trabajo en el tipo de papel incorrecto.

Uso de la Bandeja de Salida Central

La bandeja de salida central contiene hasta:

- 250 hojas de papel normal (75 g/m² (20 libras)): o
 - 20 hojas de transparencia: o
 - 20 hojas de etiqueta: o
 - 10 hojas de sobre
-

Uso de la extensión de soporte

La extensión de soporte está diseñada para evitar el material de impresión que se caiga de la impresora al finalizar el trabajo de impresión.

Antes de imprimir un documento, asegúrese de que el extensor de papel está completamente extendido.

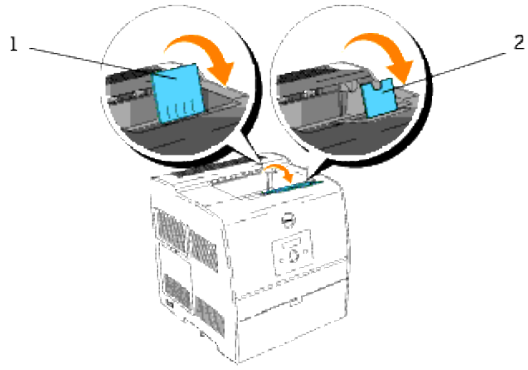

Panel del operador

- [Uso de los botones del panel del operador](#)
 - [Impresión de una página de valores del panel](#)
-

Uso de los botones del panel del operador

El panel del operador de la impresora consta de una pantalla de cristal líquido (LCD) de 2 líneas por 16 caracteres, siete botones y dos indicadores que parpadean cuando la impresora está lista para imprimir y cuando se produce un error.

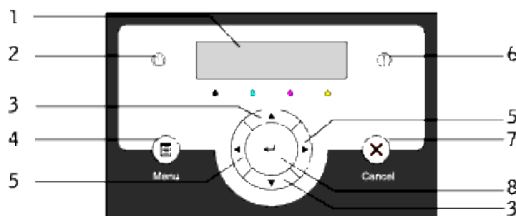

1. Pantalla LCD
2. Indicador Listo
 - Se ilumina de color verde cuando la impresora está lista. Parpadea cuando se están recibiendo datos.
3. ▼ Botones ▲
 - En el modo Menú, muestra los menús o elementos en orden.
4. Botón Menu
 - Permite alternar entre el modo de menú y el modo de impresión.
5. ◀ Botones ▶
 - En el modo Menú, permite seleccionar los distintos submenús. También permite configurar valores.
6. Indicador Error
 - Se ilumina de color rojo cuando se ha producido un error. Parpadea cuando se ha producido un error irreparable.
7. Botón Cancel
 - En el modo Menú, sale al modo Print.
 - Cancela el trabajo de impresión en curso.
8. Botón ▼

- En el modo Menú, permite seleccionar el menú o elemento actualmente en pantalla.
 - En el modo Impresión, envía datos a la impresora.
-

Impresión de una página de valores del panel

La página de valores del panel muestra los valores actuales de los menús del panel del operador.

1. Pulse Menu.
2. Pulse ▼ hasta que aparezca *Configurar* y, a continuación, pulse ► o ↵.
3. Pulse ▼ hasta que aparezca *Informes* y, a continuación, pulse ► o ↵.
4. Pulse ▼ hasta que aparezca *Config.Impresora* y, a continuación, pulse ↵. Se imprime la página de valores del panel.
5. Compruebe que el módulo de bandeja de 250-hojas opcional o el módulo de bandeja de 500-hojas opcional que instaló, está configurado para los tamaños y tipos de material de impresión que ha cargado.

Valores de la impresora

La mayoría de los valores de la impresora se pueden cambiar desde el programa de software o el controlador de impresora. Si la impresora está conectada a la red, puede cambiar los valores desde la Dell Printer Configuration Web Tool. Para iniciar la Dell Printer Configuration Web Tool, escriba la dirección IP de la impresora en el navegador Web. Imprima una página de valores de la impresora para averiguar la dirección IP de la impresora (consulte "[Impresión de una página de valores de la impresora](#)").

Los valores que se cambian desde el software o el controlador se refieren solamente al trabajo que se está preparando para enviar a la impresora.

Los cambios realizados en los valores de la impresora desde un programa de software anulan los realizados desde el panel del operador de la impresora.

Si no puede cambiar un valor desde el programa de software, utilice el panel del operador de la impresora o la Dell Printer Configuration Web Tool. Si cambia un valor de la impresora desde el panel del operador o desde la Dell Printer Configuration Web Tool, ese valor se convierte en el valor predeterminado del usuario.

Impresión de una página de valores de la impresora

La página de valores de la impresora enumera todas las opciones que ha adquirido o instalado. Si una característica u opción no aparece en la lista, debe comprobar la instalación.

1. Pulse Menu.
2. Pulse ▼ hasta que aparezca *Configurar* y, a continuación, pulse ► o ↵.
3. Pulse ▼ hasta que aparezca *Informes* y, a continuación, pulse ► o ↵.
4. Aparece *Config. Impresora*. Pulse ↵. Se imprime la página de valores de la impresora.
5. Compruebe que las opciones instaladas aparecen correctamente en *Opciones de Impresora*.
6. Si en la página no aparece una opción que haya instalado, apague la impresora, desenchufe el cable de alimentación y vuelva a instalar la opción.
7. Compruebe que la cantidad de memoria instalada aparece correctamente en *General*.

Uso del Panel del operador para cambiar los valores de la impresora

Puede seleccionar elementos de menú y los valores correspondientes desde el panel del operador.

La primera vez que accede a los menús de la impresora desde el panel del operador, verá un asterisco (*) junto a un valor de los menús.

El asterisco indica el valor de menú predeterminado de fábrica. Éstos son los valores originales de la impresora. (Los valores predeterminados de fábrica pueden variar según el país.)

Al seleccionar un nuevo valor del panel del operador, el asterisco aparece junto al valor seleccionado para identificarlo como el valor de menú predeterminado del usuario actual.

Estos valores están activos hasta que se seleccionen otros o se restauren los valores predeterminados de fábrica.

Para seleccionar un nuevo valor:

1. Pulse Menu.
2. Pulse ▼ ▲ hasta que aparezca el menú en cuestión y, a continuación, pulse ► o ↵ .
3. Pulse ▼ ▲ hasta que aparezca el menú o el elemento de menú deseado y, a continuación, pulse ► o ↵ .
 - Si la selección es un menú, se abre y aparece el primer valor de impresora del menú.
 - Si la selección es un elemento de menú, aparece el valor de menú predeterminado del elemento de menú. (El valor de menú predeterminado actual del usuario aparece con un asterisco [*] al lado.)

Cada elemento de menú dispone de una lista de valores. Un valor puede ser:

- Una frase o palabra que describa un valor.
 - Un valor numérico que se puede cambiar.
 - Un valor de activación o desactivación.
 - Pulse ▼ ▲ al mismo tiempo. Esto recuperará los valores de menú predeterminados de fábrica.
4. Pulse ▼ ▲ para desplazarse hasta el valor deseado.
 5. Pulse ↵ . De este modo se activa el valor de configuración, que se indica mediante un asterisco (*) situado junto al valor de configuración.
 6. Pulse Cancel o ◀ para volver al menú anterior. Para seguir configurando otros valores, seleccione el menú en cuestión. Si no desea configurar nuevos valores, pulse Cancel.

Los valores de menú predeterminados permanecen vigentes hasta que se guarden nuevos valores o se restauren los predeterminados de fábrica. Los valores seleccionados desde el programa de software también pueden cambiar o anular los valores de menú predeterminados de usuario seleccionados desde el panel del operador.

 **NOTA:** Los valores seleccionados desde el programa de software pueden anular los seleccionados desde el panel del operador.

Uso de la Dell Printer Configuration Web Tool para cambiar los valores de la impresora

Si la impresora está conectada a la red, puede cambiar los valores del panel del operador desde el navegador Web. Si es administrador de red, puede clonar los valores de una impresora en otra o en todas las impresoras de la red.

Escriba la dirección IP de la impresora de red en el navegador Web. Seleccione Configuraciones de la Impresora en la lista de temas y, a continuación, seleccione los valores que desee cambiar.

Para copiar los valores de la impresora en otra de la red, seleccione Copiar Configuraciones de Impresora en la lista de temas y, a continuación, escriba la dirección IP de la otra impresora.

Si no conoce la dirección IP de la impresora, dicha dirección está especificada en la página de configuración de la impresora. Para imprimir una página de valores de la impresora:

1. Pulse Menu.
2. Pulse ▼ hasta que aparezca *Configurar* y, a continuación, pulse ► o ↵.
3. Pulse ▼ hasta que aparezca *Informes* y, a continuación, pulse ► o ↵.
4. Aparece *Config. Impresora*. Pulse ↵. Se imprime la página de valores de la impresora.

Inicialización de NVRAM

Los valores de menú predeterminados de fábrica originales se pueden restaurar inicializando la memoria NVRAM.

1. Pulse Menu.
2. Pulse ▼ hasta que aparezca *Configurar* y, a continuación, pulse ► o ↵.
3. Pulse ▼ hasta que aparezca *Mantenimiento* y, a continuación, pulse ► o ↵.
4. Pulse ▼ hasta que aparezca *Inic NVRAM* y, a continuación, pulse ► o ↵.
5. Aparece el mensaje *Inic NVRAM ¿Está seguro?* en el panel del operador. Pulse ↵.
6. Apague la impresora y, a continuación, vuelva a encenderla.

Inicialización de NVRAM desde Configuraciones de Red

La dirección IP se puede inicializar inicializando NVRAM desde Configuraciones de Red.

1. Pulse Menu.
2. Pulse ▼ hasta que aparezca *Configurar* y, a continuación, pulse ► o ↵.

3. Pulse ▼ hasta que aparezca Red y, a continuación, pulse ► o ↵ .
4. Pulse ▼ hasta que aparezca Inic NVRAM y, a continuación, pulse ► o ↵ .
5. Aparece el mensaje Inic NVRAM ¿Está seguro? en el panel del operador. Pulse ↵ .
6. Apague la impresora y, a continuación, vuelva a encenderla.

Descripción de los menús de la impresora

Cuando su impresora está configurada como una nueva impresora de red disponible para varios usuarios, el acceso a los menús *Configurar* puede estar limitado. Esto evita que otros usuarios utilicen el panel del operador para cambiar accidentalmente un valor predeterminado de usuario de impresora que ha configurado el administrador. En este caso, puede acceder sólo a los menús *Impr. almacenada*, *Config Bandeja* y *Reempl Tóner*.

Sin embargo, se puede utilizar el controlador de impresora para anular valores predeterminados de usuario y seleccionar valores para trabajos de impresión individuales.

- [Uso de los menús de impresora](#)
 - [Configuración del bloqueo del panel](#)
-

Uso de los menús de impresora

Impr. almacenada

Este menú proporciona los servicios de impresión que se pueden aplicar como *Impres. Segura* y *Impres. Prueba*.

Impres. Segura

Uso:

Imprimir trabajos confidenciales. La impresora puede retener el trabajo en memoria hasta que Usted llegue a la impresora y escriba la contraseña en el panel del operador. Para ello se ha de habilitar un mínimo de 320 MB de memoria RAM. Además, defina el valor *Disco RAM* en *Habilitado*.

Valores

Impr y Eliminar	Imprime el trabajo y, a continuación, lo elimina de la memoria de la impresora.
Impr y Guardar	Imprime el trabajo y, a continuación, lo guarda en la memoria de la impresora.
Eliminar	Elimina el trabajo de la memoria de la impresora.

Impres. Prueba

Uso:

Imprimir sólo una copia y comprobar el resultado de la impresión antes de imprimir todas las copias. De esta forma se evita que se impriman un gran número de copias erróneas de una sola vez. Para ello se ha de habilitar un mínimo de 320 MB de memoria RAM. Además, defina el valor Disco RAM en Habilitado.

Valores

Impr y Eliminar	Imprime el trabajo y, a continuación, lo elimina de la memoria de la impresora.
Impr y Guardar	Imprime el trabajo y, a continuación, lo guarda en la memoria de la impresora.
Eliminar	Elimina el trabajo de la memoria de la impresora.

Config Bandeja

Utilice el menú Config Bandeja para definir el material de impresión cargado en cada bandeja.

 **NOTA:** Los valores marcados con un asterisco (*) son los valores de menú predeterminados de fábrica.

Tipo Papel

Uso:

Especificar el tipo de papel cargado en cada bandeja.

Valores

Bandeja 1*1	Normal 1
	Normal 2
Bandeja 2*1	Normal 1
	Normal 2
MPF	Normal 1
	Normal 2
	Transparencia
	Cubiertas 1
	Cubiertas 2
	Etiqueta
	Encap 1

Encap 2
Sobre
Normal 1 C2
Normal 2 C2
Cubiertas 1 C2
Cubiertas 2 C2
Encap 1 C2
Encap 2 C2

*1 Sólo se muestra cuando hay un módulo de bandeja de 250-hojas opcional o un módulo de bandeja de 500-hojas opcional instalado en la impresora.

Tamaño Papel

Uso:

Especificar el tamaño de papel de cada bandeja.

Valores

Bandeja 1 * 4	Carta*1
	B5
	A5
	A4*1
	Ejecutivo
	Legal*3
	8,5 x 13" *3
Bandeja 2 * 4	Carta*1
	B5*2
	A5*2
	A4*1
	Ejecutivo*2
	Legal*2, 3
	8,5 x 13" *2, 3

MPF	Carta
	B5
	A5
	A4
	Ejecutivo
	Legal
	8,5 x 13"
	Sobre #10
	Monarch
	DL
	C5
	Tamaño Libre*
	Monarch LEF
	DL LEF

*1 Indica valores predeterminados de fábrica específicos del país.

*2 Disponible sólo para el módulo de bandeja de 250-hojas opcional.

*3 Disponible sólo para el módulo de bandeja de 250-hojas opcional (Cassette Legal).

*4 Sólo se muestra cuando hay un módulo de bandeja de 250-hojas opcional o un módulo de bandeja de 500-hojas opcional instalado en la impresora.

Utilice este elemento de menú para:

- Optimizar la calidad de impresión para el papel especificado.
- Puede elegir el origen del papel mediante el programa de software seleccionando el tipo y el tamaño.
- Enlazar automáticamente las bandejas. La impresora enlaza automáticamente las bandejas que contienen el mismo tipo y tamaño de papel, si se han definido Tipo Papel y Tamaño Papel con los valores correctos.

Reempl Tóner

Utilice el menú `Reempl Tóner` para seleccionar el color del cartucho de tóner que necesita sustituir.

Valores

Tóner Cyan(C)	Tóner Magenta(M)
Tóner Amarillo (Y)	Tóner Negro (K)

Configurar

Utilice el menú Configurar para configurar distintas características de la impresora.

Config. Básicas

Utilice el menú Config. Básicas para configurar los valores básicos de la impresora.

 **NOTA:** Los valores marcados con un asterisco (*) son los valores de menú predeterminados de fábrica.

TiempAhorrEnerg

Uso:

Especificar el período de tiempo que espera la impresora después de imprimir un trabajo antes de entrar en un modo de ahorro de energía.

Valores

1–60 min	Especifica el período de tiempo antes de que la impresora entre en modo de ahorro de energía después de terminar un trabajo de impresión.
15 min*	

Introduzca 1 para activar el modo de ahorro de energía de la impresora un minuto después de que termine el trabajo de impresión. De esta forma, se utiliza menos energía pero la impresora necesita más tiempo de calentamiento. Introduzca 1 si la impresora comparte el circuito eléctrico con la iluminación de la habitación y nota que las luces parpadean.

Seleccione un valor alto si se utiliza la impresora constantemente. En la mayoría de las circunstancias, este valor mantiene la impresora lista para imprimir con el mínimo tiempo de calentamiento. Seleccione un valor entre 1 y 60 minutos para el modo de ahorro de energía si desea un equilibrio entre el consumo de energía y un menor tiempo de calentamiento.

La impresora vuelve automáticamente al modo de impresión del modo de ahorro de energía cuando recibe datos del ordenador. También puede volver la impresora al modo de impresión pulsando un botón en el panel del operador.

Alarma de Error

Uso:

Establecer si la alarma de la impresora debe sonar cuando se produce un error.

Valores

Deshabilitado*	No suena la alarma cuando se produce un error.
Habilitado	Suena la alarma si se produce un error.

TiempEsperaTrab

Uso:

Especificar el período de tiempo que la impresora espera para recibir bytes adicionales de datos desde el ordenador. Cuando transcurre este tiempo de espera, el trabajo de impresión se cancela.

Valores

Deshabilitado	Desactiva el tiempo de espera del trabajo.
5–300 seg	Especifica el período de tiempo que la impresora espera datos adicionales antes de cancelar el trabajo.
30 seg*	

Idioma Panel

Uso:

Determinar el idioma del texto en la pantalla del panel del operador.

Valores

Inglés*	Francés
Italiano	Alemán
Español	

Impr Log Auto

Uso:

Especificar si los registros se imprimen automáticamente en la impresora.

Valores

Deshabilitado*	Los registros no se imprimen.
Habilitado	Los registros se imprimen.

Impresión de registros también puede imprimirse con el menú Informes.

Consulte también:

["Informes"](#)

Impresión ID

Uso:

Especificar una ubicación donde se imprime el Id. de usuario.

Valores

Deshabilitado*	El Id. de usuario no se imprime.
Sup Izquierdo	El Id. de usuario se imprime en la esquina superior izquierda de la página.
Sup. Derecho	El Id. de usuario en la esquina superior derecha de la página.
Inf Izquierdo	El Id. de usuario se imprime en la esquina inferior izquierda de la página.
Inf Derecho	El Id. de usuario se imprime en la esquina inferior derecha de la página.

 **NOTA:** Si imprime en papel tamaño DL, es posible que parte del ID de usuario no se imprima correctamente.

Hoja Panorámica

Uso:

Especificar la posición de la hoja de pancarta y también especificar la bandeja en la que está cargada la hoja de pancarta.

Valores

Posición	Deshabilitado*	La hoja de pancarta no se imprime.
	Superior	Se imprime al principio del documento.
	Inferior	Se imprime al final del documento.
	Superior & Inferior	Se imprime al principio y al final del documento.
Bandeja Entrada	Bandeja 1*1	La hoja de pancarta está cargada en la bandeja 1.
	Bandeja 2*2	La hoja de pancarta está cargada en la bandeja 2.
	MPF	La hoja de pancarta está cargada en el alimentador multiuso.

*1 Sólo se muestra cuando hay un módulo de bandeja de 250-hojas opcional o un módulo de bandeja de 500-hojas opcional instalado en la impresora.

*2 Sólo aparece cuando se instalan dos módulos de bandeja opcionales en la impresora.

Disco RAM

Uso:

Asignar memoria al sistema de archivos de Disco RAM para las características Impresión Segura e Impresión de Prueba.

El cambio tiene efecto tras apagar y encender la impresora.

Valores

Deshabilitado*	No se asigna memoria al sistema de archivos de Disco RAM. Los trabajos de impresión de prueba se cancelarán y se registrarán en el registro de errores.
Habilitado	Asigna memoria al sistema de archivos de Disco RAM automáticamente.

 **NOTA:** El menú Disco RAM sólo se muestra cuando hay 320 MB o más de memoria RAM instalados en la impresora.

Bandeja Sust.

Uso:

Especifica si se utiliza otro tamaño de papel cuando el papel cargado en la bandeja especificada no coincide con los valores de tamaño de papel del trabajo actual.

Valores

Deshabilitado*	No se acepta sustitución de tamaño de bandeja
Tamaño Mayor	Sustituye el papel del siguiente tamaño mayor. Si no hay un tamaño de papel mayor, la impresora sustituye el papel por el del tamaño más próximo.
Tamaño Más Aprx	Sustituye el papel del tamaño más cercano
Alimentac MPF	Sustituye el papel del alimentador multiuso

Mantenimiento

Utilice el menú **Mantenimiento** para inicializar la memoria NV (no volátil), configurar los valores de ajuste de la calidad del papel normal y configurar los valores de seguridad.

Densidad Papel

Uso:

Especificar la densidad del papel.

Valores

Normal 1	Ligero
	Normal*
Etiqueta	Etiqueta 1
	Etiqueta 2

Ajuste BTR

Uso:

Especificar el valor del voltaje de referencia del rodillo de transferencia.

Valores

Normal 1	0-15
	5*
Normal 2	0-15
	5*
Transparencia	0-15
	5*
Cubiertas 1	0-15
	5*
Cubiertas 2	0-15
	5*
Etiqueta	0-15
	5*
Encap 1	0-15
	5*
Encap 2	0-15
	5*
Sobre	0-15
	5*

Inic NVRAM

Uso:

Inicializar la memoria NV (no volátil). Después de ejecutar esta función y reiniciar la impresora, todos los parámetros de menú se restablecen a sus valores predeterminados.

Borrar Alamac

Uso:

Borrar todos los archivos que están almacenados como Impres. Segura y Impres. Prueba en el Disco RAM.

 **NOTA:** El menú `Borrar Alamac` sólo se muestra cuando `Disco RAM` está definido en `Auto`.

Tóner no Dell

Uso:

Especificar si se utiliza o no un cartucho de tóner rellenado. Si se activa este valor, podrá utilizar cartuchos de tóner de terceros.

Valores

Deshabilitado*	Deshabilita el uso de cartuchos de tóner rellenados.
Habilitado	Habilita el uso de cartuchos de tóner rellenados.

Informes

Utilice el menú `Informes` para imprimir varios tipos de informe y listas.

Config. Impresora

Uso:

Imprimir una lista de los valores predeterminados actuales del usuario, las opciones instaladas, la cantidad de memoria de impresora instalada y el estado de los suministros de la impresora.

Config. Panel

Uso:

Imprimir una lista detallada de todos los valores de los menús del panel del operador.

Hist Trabajos

Uso:

Imprimir una lista detallada de los trabajos de impresión procesados. Esta lista contiene los últimos 20 trabajos de impresión.

Error Log

Uso:

Imprimir un histórico de errores.

Doc. Almac.

Uso:

Imprimir una lista de todos los archivos que están almacenados como Impres. Segura y Impres. Prueba en el Disco RAM.

Red

Utilice el menú Red para cambiar aquellos valores de impresora que afectan a trabajos enviados a la impresora mediante un puerto de red (Red estándar).

Ethernet

Uso:

Especificar la velocidad de comunicación y los valores dúplex de Ethernet.

El cambio tiene efecto tras apagar y encender la impresora.

Valores

Auto*	Detecta los valores Ethernet automáticamente.
10Base Half	Utiliza 10base-T dúplex medio.
10Base Full	Utiliza 10base-T dúplex completo.
100Base Half	Utiliza 100base-TX dúplex medio.
100Base Full	Utiliza 100base-TX dúplex completo.

TCP/IP

Uso:

Especificar los valores de TCP/IP.

El cambio tiene efecto tras apagar y encender la impresora.

Valores

Conf Direcc IP	AutoIP*	Establece automáticamente la dirección IP.
	BOOTP	Utiliza BOOTP para establecer la dirección IP.
	RARP	Utiliza RARP para establecer la dirección IP.
	DHCP	Utiliza DHCP para establecer la dirección IP.
	Panel	Activa la dirección IP introducida en el panel del operador.
Dirección IP	Muestra la dirección IP asignada a la impresora utilizando las teclas del panel del operador.	
Máscara Subred	Muestra la máscara de subred.	
Direcc Pasarela	Muestra la dirección de la puerta de enlace.	

Protocolo

Uso:

Activar o desactivar cada elemento.

El cambio tiene efecto tras apagar y encender la impresora.

Valores

LPD		Habilitado*	Activa el puerto LPD.
		Deshabilitado	Desactiva el puerto LPD.
Port9100		Habilitado*	Activa el puerto Port9100.
		Deshabilitado	Desactiva el puerto Port9100.
FTP		Habilitado*	Activa el puerto FTP.
		Deshabilitado	Desactiva el puerto FTP.
SNMP	UDP	Habilitado*	Activa el puerto UDP.
		Deshabilitado	Desactiva el puerto UDP.
Alerta E-Mail		Habilitado*	Activa la característica Alertas de e-mail.
		Deshabilitado	Desactiva la característica Alertas de e-mail.
EWS		Habilitado*	Activa un acceso a Herramienta de actualización de firmware incorporado en la impresora.
		Deshabilitado	Desactiva un acceso a Herramienta de actualización de firmware incorporado en la impresora.

Filtro IP

Uso:

Especificar la recepción de datos para bloquear determinadas direcciones IP. Se pueden configurar hasta cinco direcciones IP.

El cambio tiene efecto tras apagar y encender la impresora.

Valores

Filtro n (n es un valor de 1 a 5.)	Direcc.		Establece la dirección IP para Filter <i>n</i> .
	Máscara		Establece la máscara para Filter <i>n</i> .
	Modo	Deshabilitado*	Desactiva la característica Filtro IP para Filter <i>n</i> .
		Aceptar	Acepta un acceso desde la dirección IP especificada.
	Rechazar	Rechaza un acceso desde la dirección IP especificada.	

Inic NVRAM

Uso:

Inicializar los datos de red almacenados en NVRAM.

ModoSuminPapel

Uso:

especificar la forma de seleccionar la bandeja para el modo PostScript.

Valor:

Auto*	La bandeja se selecciona automáticamente.
Selecc de Band	La bandeja se selecciona con el mismo valor que en el modo PCL.

Seguridad

Utilice el menú *Seguridad* para definir una contraseña para limitar el acceso a los menús. Esto evita que se cambien elementos accidentalmente.

 **NOTA:** Los valores marcados con un asterisco (*) son los valores de menú predeterminados de fábrica.

Consulte también:

["Configuración del bloqueo del panel"](#)

Bloqueo Panel

Uso:

Limitar el acceso a los menús.

Valores

Deshabilitado*	No se limita el acceso a los menús.
Habilitado	Se limita el acceso a los menús.

Cambiar Contrás

Uso:

Definir una contraseña para limitar el acceso a los menús.

Valores

0000–9999
0000*

Configuración del bloqueo del panel

Esta función evita que personal no autorizado pueda modificar los valores configurados por el administrador de la impresora. Para los trabajos de impresión habituales, las opciones se pueden seleccionar desde el menú, permaneciendo los valores de la impresora invariables. Cuando imprima en papel tamaño postal por ambas caras, asegúrese de que el papel no está arrugado.

 **NOTA:** La desactivación de los menús del panel de operador no impiden el acceso a los menús Impr. almacenada, Config Bandeja, y Reempl Tóner.

1. Pulse Menú.
2. Pulse ▼ hasta que aparezca *Configurar* y, a continuación, pulse ► o ↵.
3. Pulse ▼ hasta que aparezca *Seguridad* y, a continuación, pulse ► o ↵.
4. Aparece Bloqueo Panel. Pulse ► o ↵.
5. Pulse ▼ hasta que aparezca *Habilitado* y, a continuación, pulse ↵.
6. Pulse ◀.

7. Pulse ▼ hasta que aparezca *Cambiar Contrás* y, a continuación, pulse ► o ↵ .
8. Escriba la contraseña antigua (cuando la escriba por primera vez después de definir los valores, especifique 0000), y pulse ↵ .
9. Escriba la contraseña nueva y, a continuación, pulse ↵ .
10. Vuelva a escribir la nueva contraseña para confirmarla y, a continuación, pulse ↵ . La contraseña se ha modificado.

 **NOTA:** Si olvida la contraseña, apague la impresora. Posteriormente, pulse el botón Menú de forma prolongada mientras enciende la impresora. Siga pulsando el botón Menú hasta que *Listo para inic.* aparezca en la pantalla. Suelte el botón Menú y pulse ↵ Pulse ◀ para seleccionar *sí* y luego pulse ↵ . En la pantalla aparecerá brevemente *Se inició la contraseña*. Esto recuperará la contraseña del panel predeterminada de fábrica.

 **NOTA:** Si el bloqueo del panel está en *Habilitado*, la contraseña del panel predeterminada de fábrica es 0000.

Consulte también:

["Cambiar Contrás"](#)

Activar menús

1. Pulse Menú.
2. Pulse ▼ hasta que aparezca *Configurar* y, a continuación, pulse ► o ↵ .
3. Pulse ▼ hasta que aparezca *Seguridad* y, a continuación, pulse ► o ↵ .
4. Aparece *Bloqueo Panel*. Pulse ► o ↵ .
5. Pulse ▼ hasta que aparezca *Deshabilitado* y, a continuación, pulse ↵ .

Acerca del software de la impresora

Utilice el CD *Controladores y utilidades* incluido con la impresora para instalar una combinación de programas de software, según el sistema operativo que utilice.

Printing Status Window

La Printing Status Window avisa cuando se produce un error o una advertencia, por ejemplo, cuando la cubierta superior está abierta o cuando queda poco tóner.

Al imprimir, siempre se abre la ventana Printing Status Window. Cuando se produce un error, la Printing Status Window muestra el mensaje de error.

Status Window

En la Status Window, puede comprobar cuanto tóner y papel queda o la configuración de las opciones de la impresora local.

Status Monitor Console

Utilice Status Monitor Console para administrar varias Status Window.

- Seleccione una impresora en la lista (o Selección de la impresora) haciendo clic en su nombre para abrir una Status Window o Dell Printer Configuration Web Tool de una impresora concreta.
- Seleccione Ayuda para leer la Ayuda en línea.
- La Status Monitor Console muestra la Status Window para las conexiones locales, o la Dell Printer Configuration Web Tool para las conexiones de red.

Dell Supplies Management System

Puede iniciar el cuadro de diálogo Dell Supplies Management System desde la Printing Status Window, el menú Todos los programas o desde el icono del escritorio. También puede iniciarlo desde Status Window cuando se produce un error de tóner.

Puede solicitar consumibles por teléfono o desde la Web.

1. Haga clic en Inicio → Todos los programas → Impresoras Dell → Dell Color Laser Printer 3010cn → Dell Supplies Management System.

Aparece la ventana Dell Supplies Management System .

2. Si se solicita desde la Web:
 - a. Cuando no se puede obtener información de la impresora de forma automática mediante comunicación bidireccional, aparece una ventana en la que se solicita que escriba el número de la tarjeta de servicio. Introduzca el número de la tarjeta de servicio de impresora Dell en el campo habilitado. El número de tarjeta de servicio se encuentra en el interior de la cubierta frontal de la impresora.
 - b. Haga clic en Visite el sitio de Internet de pedidos de suministros de la impresora Dell. .
3. Si lo solicita por teléfono, llame al número que aparece en el encabezado Por Teléfono.

User Setup Disk Creating Tool

El programa User Setup Disk Creating Tool, ubicado en la carpeta MakeDisk dentro de la carpeta Utilities en el CD *Controladores y utilidades* y los controladores de impresoras ubicados en el CD *Controladores y utilidades* se utilizan para crear paquetes de instalación de controladores que contienen configuraciones de controladores personalizadas. Los paquetes de instalación del controlador pueden contener un grupo guardado de valores del controlador de impresora y otros datos como:

- Orientación de impresión y Múltiples copias (configuración del documento).
- Marcas de agua

Si desea instalar el controlador de impresora con la misma configuración en varios equipos con el mismo sistema operativo, cree un disco de instalación en un disquete o en un servidor de la red. Al usar el disco de instalación que ha creado, reducirá la cantidad de trabajo necesaria para instalar el controlador de impresora.

- Instale primero el controlador de impresora Dell Color Laser Printer 3010cn en el equipo donde se vaya a crear el disco de instalación.
- El disco de instalación sólo se puede utilizar en el sistema operativo en el que se creó o en aquellos equipos que ejecuten dicho sistema operativo. Cree un disco de instalación diferente para cada tipo de sistema operativo.

Software Update

Las actualizaciones del firmware y/o del controlador se pueden descargar desde <http://support.dell.com/>.

Impresión

En este capítulo se incluyen sugerencias de impresión, métodos para imprimir determinadas listas de información desde la impresora y métodos para cancelar un trabajo.

- [Sugerencias para imprimir correctamente](#)
 - [Enviar un trabajo a imprimir](#)
 - [Cancelación de un trabajo de impresión](#)
 - [Impresión de una página de valores de la impresora](#)
 - [Uso de la función Imprimir y retener](#)
-

Sugerencias para imprimir correctamente

Sugerencias sobre el almacenamiento de materiales de impresión

Almacene el material de impresión de forma correcta. Para obtener más información, consulte "[Almacenamiento del material de impresión](#)."

Cómo evitar atascos

 **NOTA:** Dell recomienda probar una muestra reducida de cualquier material de impresión que se desee utilizar en la impresora antes de comprar grandes cantidades.

Si selecciona el material de impresión adecuado y lo carga correctamente, evitará la mayoría de los atascos. Consulte los apartados que aparecen a continuación para obtener información sobre la carga del material de impresión:

- "[Carga del material de impresión en bandejas opcionales](#)" (que abordan el módulo de bandeja de 250-hojas opcional y el módulo de bandeja de 500-hojas opcional)
- "[Carga del alimentador multiuso](#)"
- "[Cómo evitar atascos](#)"

Si se produce un atasco, consulte "[Eliminación de atascos](#)" para obtener instrucciones.

Enviar un trabajo a imprimir

Para admitir todas las características de la impresora, utilice el controlador de impresora. Cuando seleccione Imprimir desde un programa de software, se abre una ventana que representa el controlador de la impresora. Seleccione los valores adecuados para el trabajo específico que está enviando a imprimir. Los

valores de impresión seleccionados desde el controlador anulan los valores de menú predeterminados seleccionados desde el panel del operador de la impresora.

Tal vez tenga que hacer clic en **Propiedades** o **Instalación** en el cuadro de diálogo inicial de impresión para ver todos los valores de la impresora disponibles que puede modificar. Si no está familiarizado con una característica de la ventana del controlador de la impresora, abra la **Ayuda** en línea para obtener más información.

Para imprimir un trabajo desde una aplicación típica de Windows:

1. Abra el archivo que desee imprimir.
 2. En el menú **Archivo**, seleccione **Imprimir**.
 3. Verifique que está seleccionada la impresora correcta en el cuadro de diálogo. Modifique los valores de la impresora según sea necesario (como, por ejemplo, las páginas que desea imprimir o el número de copias).
 4. Haga clic en **Propiedades** o en **Instalación** para ajustar los valores de la impresora que no están disponibles desde la primera pantalla y, a continuación, haga clic en **Aceptar**.
 5. Haga clic en **Aceptar** o en **Imprimir** para enviar el trabajo a la impresora seleccionada.
-

Cancelación de un trabajo de impresión

Hay varios métodos que se pueden utilizar para cancelar un trabajo de impresión.

Cancelación desde el panel del operador de la impresora

Para cancelar un trabajo de impresión después de que haya empezado a imprimirse:

1. Pulse **Cancel**. Se cancela la impresión.

Cancelación de un trabajo desde el ordenador que ejecuta Windows

Cancelación de un trabajo desde la barra de tareas

Cuando envía un trabajo a imprimir, aparece un pequeño icono de la impresora en la esquina derecha de la barra de tareas.

1. Haga doble clic en el icono de la impresora. Aparece una lista de trabajos de impresión en la ventana de impresora.
2. Seleccione el trabajo que desea cancelar.
3. Pulse la tecla **<Suprimir>** del teclado.

Cancelación de un trabajo desde el escritorio

1. Minimice todos los programas para ver el escritorio.
 2. Haga clic en Inicio → Impresoras y faxes. Se mostrará una lista de las impresoras disponibles.
 3. Haga doble clic en la impresora que ha seleccionado cuando envió el trabajo. Aparece una lista de trabajos de impresión en la ventana de impresora.
 4. Seleccione el trabajo que desea cancelar.
 5. Pulse la tecla <Suprimir> del teclado.
-

Impresión de una página de valores de la impresora

Para comprobar los valores de la impresora en detalle, imprima una página de valores de la impresora. Una página de valores de la impresora le permite comprobar si las opciones se han instalado correctamente o no.

Consulte "[Descripción de los menús de la impresora](#)" para identificar la pantalla y los botones del panel del operador si necesita ayuda.



1. Pulse Menu.
2. Pulse ▼ hasta que aparezca *Configurar* y, a continuación, pulse ► o ↵.
3. Pulse ▼ hasta que aparezca *Informes* y, a continuación, pulse ► o ↵.
4. Aparece *Config.Impresora*; pulse ↵. Se imprime la página de valores de la impresora.

El mensaje *Config.Impresora* aparece mientras se imprime la página. Una vez impresa de página de valores de la impresora, la impresora vuelve a mostrar el mensaje de estado *Listo Imprimir*.

Si aparece cualquier otro mensaje al imprimir esta página, consulte "[Descripción de los mensajes de la impresora](#)" para obtener más información.

Uso de la función Imprimir y retener

Cuando envíe un trabajo a la impresora, puede especificar en el controlador que desea que la impresora retenga el trabajo en la memoria. Cuando está preparado para imprimir el trabajo, debe ir a la impresora y utilizar los menús del panel del operador para identificar qué trabajo contenido en la memoria desea imprimir. Puede utilizar esta función para imprimir un trabajo confidencial (Impresión segura) o comprobar una copia antes de imprimir copias adicionales (Impres. Prueba).

-  **NOTA:** La impresora retiene el trabajo hasta que lo borre a través del panel del operador o apague la impresora.
-  **NOTA:** Las funciones de imprimir y retener requieren un mínimo de 320 MB disponibles en la memoria de la impresora. Asimismo, debe configurar los valores del disco RAM en el panel del operador o en el controlador de la impresora.
-  **NOTA:** Según el documento, el trabajo puede ser demasiado grande para la memoria disponible. En tal caso, se produce un error.

Impresión y eliminación de trabajos retenidos

Una vez que los trabajos retenidos se han almacenado en la memoria de la impresora, puede utilizar el panel del operador de la impresora para especificar qué desea hacer con uno o varios de los trabajos. Puede seleccionar *Impres. Segura* o *Impres. Prueba* desde "[Impr. almacenada](#)". A continuación, seleccione su nombre de usuario en la lista. Si selecciona *Impres. Segura*, debe escribir la contraseña que especificó en el controlador cuando envió el trabajo. Consulte "[Impresión segura](#)" para obtener más información.

En el elemento de menú *Impres. Segura* o *Impres. Prueba* tiene tres opciones:

- *Impr y Eliminar*
- *Impr y Guardar*
- *Eliminar*

Acceso a los trabajos retenidos desde el panel del operador

1. Pulse **Menu**.
2. Pulse **▼** hasta que aparezca *Impr. almacenada*, y luego pulse **▶** o **↵**.
3. Aparece *Impres. Segura*. Pulse **▶** o **↵**.
4. Pulse **▼** hasta que aparezca su nombre de usuario y, a continuación, pulse **▶** o **↵**.
5. Si imprime trabajos confidenciales (trabajos de impresión segura), escriba la contraseña que especificó en el controlador de impresora y luego pulse **↵**.
6. Pulse **▼** hasta que aparezca el trabajo que desea imprimir y luego pulse **▶** o **↵**.
7. Pulse **▼** hasta que aparezca la forma en que desea imprimir y, a continuación, pulse **↵**.
8. Escriba la cantidad de copias y, a continuación, pulse **↵**. Cuando selecciona *Seleccionar Todo* en el paso 6 y la cantidad de copias se ha especificado en el ordenador, seleccione *Predet en Doc* y luego pulse **↵**. Cuando selecciona un documento en el paso 6, aparece el número de copias especificado en controlador de impresora.

Acceso a los Trabajos de Impresión Prueba

1. Pulse Menu.
2. Pulse ▼ hasta que aparezca Impr. almacenada, y luego pulse ► o ⏪.
3. Pulse ▼ hasta que aparezca Impres. Prueba, y luego pulse ► o ⏪.
4. Pulse ▼ hasta que aparezca su nombre de usuario y, a continuación, pulse ► o ⏪.
5. Pulse ▼ hasta que aparezca el trabajo que desea imprimir y luego pulse ► o ⏪.
6. Pulse ▼ hasta que aparezca la forma en que desea imprimir y, a continuación, pulse ►.
7. Escriba la cantidad de copias y, a continuación, pulse ⏩. Cuando selecciona **Seleccionar Todo** en el paso 5 y la cantidad de copias se ha especificado en el ordenador, seleccione **Predet** en **Doc** y luego pulse ⏩. Cuando selecciona un documento en el paso 5, aparece el número de copias especificado en controlador de impresora.

Impresión Prueba

Si envía un trabajo de Impresión Prueba, la impresora imprime una copia y retiene en la memoria las copias restantes que se han solicitado desde el controlador. Utilice la función de Impresión Prueba para examinar la primera copia y comprobar si es satisfactoria antes de imprimir el resto de copias.

Consulte "[Impresión y eliminación de trabajos retenidos](#)" si necesita ayuda para imprimir las copias adicionales almacenadas en la memoria.

 **NOTA:** La impresora retiene el trabajo hasta que lo borre a través del panel del operador o apague la impresora.

 **NOTA:** Cuando selecciona **Impr** y **Eliminar**, el trabajo retenido se borra automáticamente después de imprimirse.

Impresión segura

Al enviar un trabajo a la impresora, puede especificar una contraseña desde el controlador. La contraseña debe tener entre 0 y 12 dígitos y usar los números del 0 al 9. Si no escribe la contraseña desde el controlador de impresora, no será obligatoria en el panel del operador. Esta función se denomina "Impresión Almacenar". El trabajo se mantiene en la memoria de la impresora hasta que introduzca el mismo número de 12 dígitos en el panel del operador y elija imprimir o eliminar el trabajo. De esta forma, se asegura de que el trabajo no se imprimirá hasta que no está allí para recogerlo y de que ningún otro usuario puede imprimir el trabajo.

Al seleccionar **Impres. Segura** en **Impr. almacenada** tras seleccionar el nombre de usuario, aparece el siguiente mensaje de solicitud:

Ingr Contraseña [xxxxxxxxxxxxx]

Utilice los botones del panel del operador para introducir la contraseña de 12 dígitos asociada al trabajo confidencial. A medida que escribe la contraseña, ésta aparece cifrada para garantizar la confidencialidad.

Si introduce una contraseña incorrecta, aparece el mensaje **Contraseña Incorrecta**. Espere tres segundos o

bien pulse  o Cancel para volver a la pantalla de selección de usuario.

Cuando haya introducido una contraseña válida, tendrá acceso a todos los trabajos de impresión que coincidan con el nombre de usuario y la contraseña introducidos. Los trabajos de impresión correspondientes a la contraseña introducida aparecen en pantalla. A continuación, puede elegir entre imprimir o eliminar los trabajos correspondientes a la contraseña introducida. (Consulte "[Impresión y eliminación de trabajos retenidos](#)" para obtener más información.)

 **NOTA:** La impresora retiene el trabajo hasta que lo borre a través del panel del operador o apague la impresora.

 **NOTA:** Cuando selecciona Impr y Eliminar, el trabajo retenido se borra automáticamente después de imprimirse.

Configuración de la impresión compartida

- [Point and print \(Apuntando e Imprimir\)](#)
- [De igual a igual](#)

Puede compartir la nueva impresora en la red mediante el CD *Controladores y utilidades* incluido con la impresora o mediante el método point and print o de igual a igual de Microsoft. Sin embargo, si utiliza uno de los métodos de Microsoft, no dispondrá de todas las características, como el monitor de estado y otras utilidades de la impresora, que se instalan con el CD *Controladores y utilidades*.

Para compartir una impresora conectada localmente en la red, tiene que compartir la impresora y, a continuación, instalarla en los clientes de red:

1. Haga clic en Inicio → Configuración → Impresoras.
2. Haga clic con el botón derecho en el icono de la impresora y seleccione Propiedades.
3. En la ficha Compartir activa la casilla de verificación Compartido y luego escriba un nombre en el campo de texto Compartido como.
4. Haga clic en Controladores adicionales y seleccione los sistemas operativos de todos los clientes de red que van a imprimir en esta impresora.
5. Haga clic en Aceptar. Si faltan archivos, se le solicitará que inserte el CD del sistema operativo del servidor.

Para comprobar que la impresora se ha compartido correctamente:

- Asegúrese de que el objeto de impresora de la carpeta Impresoras muestra que está compartido. Por ejemplo, en Windows 2000, se muestra una mano debajo del icono de impresora.
- Examine Entorno de red. Busque el nombre del host del servidor y el nombre compartido que ha asignado a la impresora.

Ahora que la impresora está compartida, puede instalarla en los clientes de red utilizando los métodos point and print o de igual a igual.

Point and print (Apuntando e Imprimir)

Este método normalmente realiza el mejor uso posible de los recursos del sistema. El servidor gestiona las modificaciones de los controladores y el proceso de los trabajos de impresión. Esto permite a los clientes de red volver a los programas de forma mucho más rápida.

Si utiliza el método point and print, se copia un subconjunto de información de los controladores desde el servidor al ordenador cliente. Es información suficiente para enviar un trabajo de impresión a la impresora.

1. En el escritorio de Windows del ordenador cliente, haga doble clic en Entorno de red.

2. Busque el nombre del host del equipo servidor y, a continuación, haga doble clic en el nombre del host.
3. Haga clic con el botón derecho del ratón en el nombre de la impresora compartida y, a continuación, haga clic en Instalar. Espere a que la información del controlador se copie desde el ordenador servidor al ordenador cliente y a que un nuevo objeto se agregue a la carpeta Impresoras. El tiempo que tarda varía según el tráfico de la red y otros factores. Cierre Entorno de red.
4. Imprima una página de prueba para verificar la instalación de la impresora.
5. Haga clic en Inicio → Configuración → Impresoras.
6. Seleccione la impresora que acaba de crear.
7. Haga clic en Archivo → Propiedades.
8. En la ficha General, haga clic en Imprimir una página de prueba.

Cuando la página de prueba se imprima correctamente, la instalación de la impresora estará completa.

De igual a igual

Si utiliza el método de igual a igual, el controlador de la impresora se instala completamente en cada ordenador cliente. Los clientes de red siguen controlando las modificaciones de los controladores. El equipo cliente gestiona el proceso de los trabajos de impresión.

1. Haga clic en Inicio → Configuración → Impresoras.
2. Haga clic en Agregar impresora para iniciar el asistente Asistente para agregar impresora.
3. Haga clic en Servidor de impresión de red.
4. Seleccione la impresora de red en la lista Impresoras compartidas. Si la impresora no está en la lista, escriba la ruta de acceso de la impresora en el cuadro de texto. Por ejemplo: \\<nombre del host del servidor>\<nombre de la impresora compartida> El nombre del host del servidor es el nombre del equipo servidor que lo identifica en la red. El nombre de la impresora compartida es el nombre asignado durante el proceso de instalación del servidor.
5. Haga clic en Aceptar. Si es una impresora nueva, es posible que se le solicite que instale un controlador de impresora. Si no hay ningún controlador del sistema disponible, tendrá que proporcionar una ruta de acceso a los controladores disponibles.
6. Seleccione si desea que esta impresora sea la impresora predeterminada del cliente y, a continuación, haga clic en Finalizar.
7. Imprima una página de prueba para verificar la instalación de la impresora:
 - a. Haga clic en Inicio → Configuración → Impresoras.
 - b. Seleccione la impresora que acaba de crear.
 - c. Haga clic en Archivo → Propiedades.
 - d. En la ficha General, haga clic en Imprimir una página de prueba. Cuando la página de prueba se

imprima correctamente, la instalación de la impresora estará completa.

Descripción de los mensajes de la impresora

El panel del operador de la impresora muestra mensajes que describen el estado actual de la impresora e indican posibles problemas que se deben resolver. En este tema aparece una lista de todos los mensajes de la impresora, se explica su significado y cómo borrarlos.

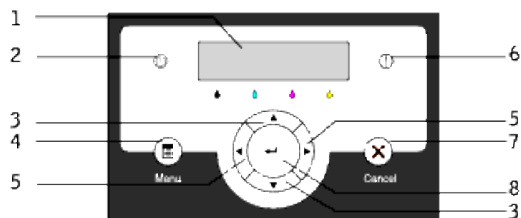



1	Pantalla LCD	5	◀ Botones ▶
2	Indicador lista	6	Indicador de error
3	▼ Botones ▲	7	Botón Cancelar
4	Botón Menú	8	Botón ⏻



Mensaje	Significado del mensaje	Posibles acciones del usuario
(La primera y segunda línea se muestran juntas. La tercera y la cuarta parpadean cada tres segundos.)		
<p>///-/// Reinic. Impresora Contacte Soporte Si aparece mensj</p>	<p>El error ///-///hace referencia a problemas de la impresora.</p>	<p>Apague la impresora y, a continuación, vuelva a encenderla. Si esto no soluciona el problema, póngase en contacto con Dell. Consulte "Cómo ponerse en contacto con Dell" en el <i>Manual del propietario</i>.</p>
<p>///-/// Reinic. Impresora Restabl. Fusor Contacte Soporte</p>	<p>Las palancas exteriores a ambos lados de la unidad fusota no están inmovilizadas correctamente.</p> <p>El error ///-///hace referencia a problemas de la impresora.</p>	<p>Compruebe que las palancas exteriores a ambos lados de la unidad fusota están correctamente inmovilizadas. Si esto no soluciona el problema, póngase en contacto con Dell. Consulte "Cómo ponerse en contacto con Dell" en el <i>Manual del propietario</i>.</p>
<p>016-316 Reinic. Impresora Restabl. Memoria Contacte Soporte</p>	<p>La impresora detectó un módulo de memoria adicional incompatible en la ranura de memoria.</p>	<p>Extraiga el módulo de memoria adicional. Si esto no soluciona el problema, póngase en contacto con Dell. Consulte "Cómo ponerse en contacto con Dell" en el <i>Manual del</i></p>

		<i>propietario.</i>
016-318 Reinic. Impresora Restabl. Memoria Contacte Soporte	El módulo de memoria adicional no está completamente insertado en la ranura.	Extraiga el módulo de memoria adicional de la ranura y vuelva a insertarlo hasta el fondo. Si esto no soluciona el problema, póngase en contacto con Dell. Consulte "Cómo ponerse en contacto con Dell" en el <i>Manual del propietario.</i>
<i>NNN-NNN</i> Reinic. Impresora Restabl. <i>XXX</i> Contacte Soporte	<i>XXX</i> no está completamente insertado. El error <i>NNNN-NNN</i> hace referencia a problemas de la impresora.	Compruebe que la unidad está instalada correctamente. Si esto no soluciona el problema, póngase en contacto con Dell. Consulte "Cómo ponerse en contacto con Dell" en el Manual del propietario.
Atasco Papl <i>XXX</i> <i>NNN-NNN</i> Abrir <i>YYY</i> Retire el Papel	La impresora detecta un atasco de papel en <i>XXX</i> . <i>XXX</i> indica la posición donde se produce el atasco de papel.	Despeje el trayecto del papel. Consulte " Eliminación de atascos "
Atasco Papl <i>XXX</i> <i>NNN-NNN</i> Abrir <i>YYY</i> y <i>ZZZ</i>	<i>YYY</i> indica una posición que se puede abrir. El error <i>NNNN-NNN</i> hace referencia a problemas de la impresora.	
Atasco Papl <i>XXX</i> <i>NNN-NNN</i> Abra <i>YYY</i> Abra <i>ZZZ</i>		
Atasco Ppel Bnd 1 071-101 Abra Cub Alim1 Saque Bandeja 1	La impresora detecta un atasco de papel en <i>XXX</i> . <i>XXX</i> indica la posición donde se produce el atasco de papel.	Extraiga la bandeja especificada y despeje la trayectoria del papel. Consulte " Eliminación de atascos "
Atasco Ppel Bnd 2 072-101 Abra Cub Alim2 Saque Bandeja 2		
004-312 BAND1 debe ser band 250 hojas Contacte Soporte	La impresora detecta una configuración incorrecta de las bandejas.	Apague la impresora. Vuelva a definir la configuración correcta de las bandejas. Consulte " Instalación del módulo de bandeja opcional "
Transparencia 077-131 Abra Cubiert Reg Retire el Papel	La impresora detecta un atasco de transparencias.	Despeje el trayecto del papel. Vuelva a cargar las transparencias. Consulte " Eliminación de atascos "
Retire Cart Tamb 091-940 Instale Tóner Cartucho Primero	Debe extraer el cartucho del tambor.	Extraiga el cartucho de tambor de la impresora. Consulte " Sustitución de los cartuchos del tambor "
Inserte Cart Tóner <i>NNN-NNN</i>	Falta el cartucho de tóner especificado o no está	Vuelva a insertar el cartucho de tóner especificado.

<p>Colocar <i>XXX</i></p>	<p>completamente insertado en la impresora.</p> <p><i>XXX</i> corresponde a uno de los siguientes elementos:</p> <ul style="list-style-type: none"> · Tóner Amarillo · Tóner Cyan · Tóner Magenta · Tóner Negro <p>El error <i>NNNN-NNN</i> hace referencia a problemas de la impresora.</p>	<p>Consulte "Sustitución del cartucho de tóner"</p>
<p>Insert CartTambor 091-972 Cartucho Tambor No Instalado</p>	<p>Falta el cartucho de tambor especificado o no está completamente insertado en la impresora.</p>	<p>Vuelva a insertar el cartucho del tambor.</p> <p>Consulte "Sustitución de los cartuchos del tambor"</p>
<p>Reinserte Tambor 091-911 La Impresora no Detecta Tambor</p>		
<p>Reempl Tóner NNN-NNN Reempl <i>XXX</i></p>	<p>El cartucho de tóner tiene poco tóner.</p> <p><i>XXX</i> corresponde a uno de los siguientes elementos:</p> <ul style="list-style-type: none"> · Tóner Amarillo · Tóner Cyan · Tóner Magenta · Tóner Negro <p>El error <i>NNNN-NNN</i> hace referencia a problemas de la impresora.</p>	<p>Extraiga el cartucho de tóner especificado e instale uno nuevo.</p> <p>Consulte "Sustitución del cartucho de tóner"</p>
<p>Reempl CartTambor 091-935 Tambor Lleno de Tóner Deshecho</p>	<p>Hay que cambiar el cartucho del tambor.</p>	<p>Cambie el cartucho del tambor.</p> <p>Consulte "Sustitución de los cartuchos del tambor"</p>
<p>Verifique Tóner <i>NNN-NNN</i> Retire/Reinserte <i>XXX</i></p>	<p>Hay instalado un cartucho de tóner no admitido.</p> <p><i>XXX</i> corresponde a uno de los siguientes elementos:</p> <ul style="list-style-type: none"> · Tóner Amarillo · Tóner Cyan · Tóner Magenta · Tóner Negro <p>El error <i>NNNN-NNN</i> hace referencia a problemas de la impresora.</p>	<p>Sustituya el cartucho de tóner especificado.</p> <p>Consulte "Sustitución del cartucho de tóner"</p>

<p>Recon.Tambor 091-916 Retire y Reinserte Tambor</p>	<p>Hay instalado un cartucho de tambor incompatible.</p>	<p>Cambie el cartucho del tambor. Consulte "Sustitución de los cartuchos del tambor"</p>
<p>Recon. Tóner NNN-NNN Retire/Reinserte XXX</p>	<p>Hay instalado un cartucho de tóner no admitido. XXX corresponde a uno de los siguientes elementos: · Tóner Amarillo · Tóner Cyan · Tóner Magenta · Tóner Negro El error NNNN-NNN hace referencia a problemas de la impresora.</p>	<p>Sustituya el cartucho de tóner especificado. Consulte "Sustitución del cartucho de tóner"</p>
<p>Cartucho Incorr. NNN-NNN XXX No Soportado</p>	<p>Se ha instalado un cartucho de tóner de un volumen incompatible. XXX indica uno de los siguientes elementos: · Tóner Amarillo · Tóner Cyan · Tóner Magenta · Tóner Negro El error NNNN-NNN hace referencia a problemas de la impresora.</p>	<p>Sustituya el cartucho de tóner especificado. Consulte "Sustitución del cartucho de tóner"</p>
<p>Cierre Cub Front 077-300 Frontal o Sup. Cubierta Abierta</p>	<p>La cubierta de la impresora está abierta. XXX corresponde a uno de los siguientes elementos: · Cub. Reg · Cub. BTR · Cub. Papel · Alim. 1 · Alim. 2</p>	<p>Cierre la cubierta especificada.</p>
<p>Cierre XXX NNN-NNN YYY Abierta</p>	<p>YYY corresponde a uno de los siguientes elementos: · Cub. Reg · Cub. BTR · Cub. Papel · Cub Alim 1 · Cub Alim 2 El error NNNN-NNN hace referencia a problemas de la impresora.</p>	

<p>AlineaciónPort 093-310 Reinserte Tóner Cartucho</p>	<p>El cartucho de tóner no gira correctamente durante su sustitución.</p>	<ul style="list-style-type: none"> · Abra la puerta frontal. · Compruebe que los cartuchos de tóner están correctamente instalados.
<p>Cargar <i>XXX</i> <i>NNN-NNN</i> Cargar <i>XXX</i> <i>YYY</i> Cargar <i>XXX</i> <i>YYY</i></p>	<p>Se cargó un tamaño de papel incorrecto en la bandeja especificada.</p> <p><i>XXX</i> indica el número de la bandeja o el alimentador multiuso.</p> <p><i>YYY</i> indica el tamaño de papel.</p> <p><i>YYY</i> indica la calidad de papel.</p> <p>El error <i>NNNN-NNN</i> hace referencia a problemas de la impresora.</p>	<p>Cargue el tamaño de papel especificado en las bandejas especificadas.</p> <p>Consulte "Carga del material de impresión en bandejas opcionales"</p>
<p>Cargar Bandeja 024-964 Cargar <i>XXX</i> <i>YYY</i> Cargar <i>XXX</i> <i>YYY</i></p>	<p>Se cargó papel de tamaños incorrectos en todas las bandejas.</p> <p><i>YYY</i> indica el tamaño de papel.</p> <p><i>YYY</i> indica la calidad de papel.</p>	<p>Cargue el papel especificado en todas las bandejas.</p> <p>Consulte "Carga del material de impresión en bandejas opcionales"</p>
<p>Sin Memoria 016-700 Trab Muy Grande Pulse Set</p>	<p>La memoria de la impresora está llena y no puede continuar procesando el trabajo de impresión actual.</p> <p>El error <i>NNNN-NNN</i> hace referencia a problemas de la impresora.</p>	<ul style="list-style-type: none"> · Pulse  para borrar el mensaje, cancelar el trabajo de impresión actual y realizar el trabajo de impresión siguiente, si es que lo hay. · Pulse Cancelar para cancelar el trabajo de impresión actual. · Pulse Menu para abrir Impr Almacenada y borrar el trabajo retenido. · Para evitar que este error se vuelva a producir, haga lo siguiente: <ul style="list-style-type: none"> · Elimine fuentes, macros y otros datos de la memoria de la impresora. · Instale más memoria de impresora. <p>Consulte "Acceso a los trabajos retenidos desde el panel del operador"</p>
<p>Disco Lleno 016-980 Trab Muy Grande Pulse Set</p>	<p>La memoria del disco RAM está llena y no puede continuar procesando el trabajo de impresión actual.</p>	<ul style="list-style-type: none"> · Pulse  para borrar el mensaje, cancelar el trabajo de impresión actual y realizar el trabajo de impresión siguiente, si es que lo hay. · Pulse Cancelar para cancelar el trabajo de impresión actual. · Pulse Menu para abrir Impr Almacenada y borrar el trabajo actual. · Para evitar que este error se vuelva a producir, haga lo siguiente: <ul style="list-style-type: none"> · Reduzca el número de páginas de impresión, dividiendo por ejemplo los datos de impresión. · Libere espacio de la memoria eliminando

		<p>datos innecesarios del disco RAM.</p> <p>Consulte "Acceso a los trabajos retenidos desde el panel del operador"</p>
<p>Solicitud PDL 016-720 Arch PDL NoValid Pulse Set</p>	<p>Error relativo a problemas de emulación PDL.</p>	<ul style="list-style-type: none"> · Pulse  para borrar el mensaje, cancelar el trabajo de impresión actual y realizar el trabajo de impresión siguiente, si es que lo hay. · Pulse Cancel para cancelar el trabajo de impresión.
<p>Trabajo Inválido 016-799 Violación Datos Pulse Set</p>	<p>Cuando la configuración de la impresora en el controlador de impresora no corresponde con la impresora que está utilizando, aparece este mensaje.</p>	<ul style="list-style-type: none"> · Pulse Cancel para cancelar el trabajo de impresión. · Pulse  para borrar el mensaje, cancelar el trabajo de impresión actual y realizar el trabajo de impresión siguiente, si es que lo hay. · Compruebe que la configuración de la impresora en el controlador de impresora se corresponde con la impresora que está utilizando.
<p>InserteCartTóner N/N-N/N Colocar X/X</p>	<p>Falta el cartucho de tóner especificado o no está completamente insertado en la impresora.</p> <p>X/X corresponde a uno de los siguientes elementos:</p> <ul style="list-style-type: none"> · Tóner Amarillo · Tóner Cyan · Tóner Magenta · Tóner Negro <p>El error N/N-N/N hace referencia a problemas de la impresora.</p>	<p>Prepare el cartucho de tóner especificado.</p> <p>Consulte "Sustitución del cartucho de tóner"</p>
<p>Reempl Tóner N/N-N/N Reempl X/X</p>	<p>Hay que cambiar el cartucho del tambor especificado.</p> <p>X/X corresponde a uno de los siguientes elementos:</p> <ul style="list-style-type: none"> · Tóner Amarillo · Tóner Cyan · Tóner Magenta · Tóner Negro <p>El error N/N-N/N hace referencia a problemas de la impresora.</p>	<p>Sustituya el cartucho de tóner especificado.</p> <p>Consulte "Sustitución del cartucho de tóner"</p>
<p>Listo Imprimir N/N-N/N X/X Casi Agotado</p>	<p>El cartucho de tóner está casi agotado.</p> <p>Hay que cambiar el cartucho del tambor especificado.</p> <p>X/X corresponde a uno de los siguientes elementos:</p>	<p>Sustituya el cartucho de tóner especificado.</p> <p>Consulte "Sustitución del cartucho de tóner"</p>

	<ul style="list-style-type: none"> · Tóner Amarillo · Tóner Cyan · Tóner Magenta · Tóner Negro <p>El error <i>/////</i>-<i>/////</i>hace referencia a problemas de la impresora.</p>	
<p>Listo Imprimir 091-402 Cartucho Tambor Reempl pronto</p>	<p>Advertencia sobre la vida útil del tambor</p> <p>Hay que cambiar el cartucho del tambor.</p>	<p>Cambie el cartucho del tambor.</p> <p>Consulte "Sustitución de los cartuchos del tambor"</p>
<p>Listo Imprimir 193-700 No hay Tóner Dell instalado</p>	<p>La impresora está en el modo de tóner no Dell.</p>	<p>Cuando se agoten algunos de los cartuchos de tóner, no podrá seguir imprimiendo si el modo de tóner no de Dell no está seleccionado.</p>

Eliminación de atascos

La cuidadosa selección del material de impresión adecuado y su correcta carga le ayudará a evitar atascos. Consulte "[Instrucciones para el material de impresión](#)" para obtener más información.

- [Cómo evitar atascos](#)
- [Identificación de la ubicación de atascos de papel](#)
- [Eliminación de atascos de impresión cerca de la unidad fusora](#)
- [Eliminación de atascos cerca de la Bandeja de Salida Central](#)
- [Eliminación de atascos de impresión en la zona de recogida del material de impresión](#)
- [Eliminación de atascos de impresión en el módulo dúplex opcional](#)
- [Eliminación de atascos de impresión en el origen de material de impresión](#)
- [Eliminación de atascos de impresión en el alimentador multifunción](#)

 **NOTA:** Antes de comprar grandes cantidades de cualquier material de impresión, Dell recomienda probar con una muestra primero.

Cómo evitar atascos

- Utilice sólo el material de impresión recomendado. Consulte "[Instrucciones para el material de impresión](#)" para obtener más información.
- Consulte "[Carga del material de impresión en bandejas opcionales](#)" y "[Carga del alimentador multiuso](#)" para cargar el material de impresión correctamente.
- No sobrecargue los orígenes del material de impresión. Asegúrese de que la altura de pila no excede la altura máxima indicada en las etiquetas de línea de carga de las bandejas.
- No cargue material de impresión arrugado, doblado, húmedo o curvado.
- Airee y alise el material de impresión antes de cargarlo. Si se producen atascos con el material de impresión, cargue las hojas de una en una en el alimentador multiuso.
- No utilice material de impresión que haya cortado o recortado.
- No mezcle tamaños, pesos o tipos de material de impresión en el mismo origen.
- Asegúrese de que la cara de impresión recomendada está boca arriba.
- Mantenga el material de impresión almacenado en un entorno adecuado. Para obtener más información, consulte "[Almacenamiento del material de impresión](#)".
- No extraiga la bandeja de alimentación durante un trabajo de impresión.
- Introduzca las bandejas con firmeza después de cargarlas.
- Asegúrese de que todos los cables que se conectan a la impresora están conectados correctamente.
- Si las guías están demasiado apretadas, se podrían producir atascos.

Identificación de la ubicación de atascos de papel

En la siguiente ilustración se muestra dónde se pueden producir los atascos de papel en el trayecto del material de impresión.

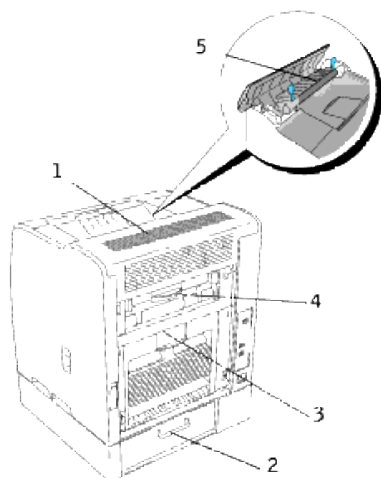

⚠ PRECAUCIÓN: No intente eliminar los atascos con herramientas o instrumentos. Podría dañar la impresora para siempre.

1	Cubierta de papel
2	Cubierta del alimentador
3	Cubierta reg.
4	Cubierta del rodillo de transferencia (BTR)
5	Cubierta del fusor

Eliminación de atascos de impresión cerca de la unidad fusora

📌 NOTA: Para eliminar el mensaje que aparece en la panel del operador, debe extraer todo el material de impresión de su trayecto.

1. Abra la cubierta BTR.

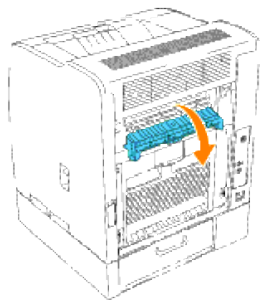

⚠ PRECAUCIÓN: El interior de la parte de atrás de la impresora está caliente.

2. Abra la cubierta de salida.

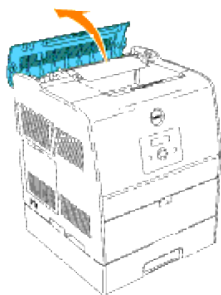

3. Libere las palancas situadas a ambos lados y retire el material de impresión atascado.

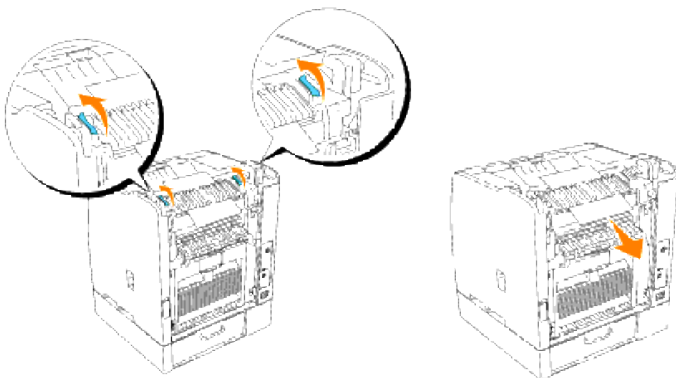

📌 NOTA: No toque las palancas exteriores situadas a ambos lados de la unidad fusora, que se utilizan para retirar o instalar dicha unidad fusora.

4. Vuelva a colocar las palancas en su posición original.

5. Cierre la cubierta de salida.

6. Cierre la cubierta BTR.

7. Cierre la cubierta posterior.

Eliminación de atascos cerca de la Bandeja de Salida Central

 **NOTA:** Para eliminar el mensaje que aparece en la panel del operador, debe extraer todo el material de impresión de su trayecto.

1. Abra la cubierta de papel.

 **PRECAUCIÓN:** El interior de la impresora está caliente.

2. Levante las palancas situadas a ambos lados.

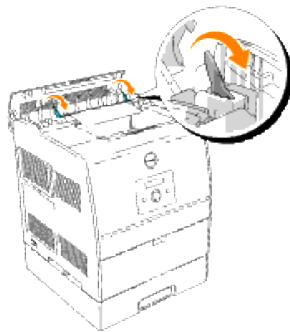

 **PRECAUCIÓN:** No toque las palancas exteriores situadas a ambos lados de la unidad fusora, que se utilizan para retirar o instalar dicha unidad fusora.

3. Abra la cubierta del fusor y retire el material de impresión que se encuentre atascado.

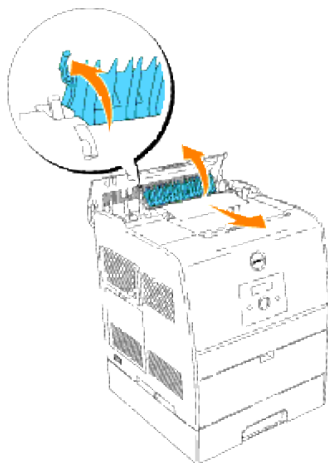

4. Baje las palancas situadas a ambos lados.

5. Cierre la cubierta de papel.

Eliminación de atascos de impresión en la zona de recogida del material de impresión

 **NOTA:** Para eliminar el mensaje que aparece en la panel del operador, debe extraer todo el material de impresión de su trayecto.

1. Extraiga el material de impresión de la parte posterior de la impresora. La parte accesible del material de impresión determina la forma de extraerlo. Si el material de impresión no está accesible, vaya al paso 3.

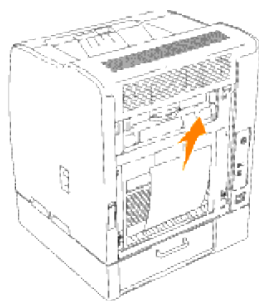

2. Cierre la cubierta posterior.
3. Abra la cubierta del alimentador en la parte posterior de la impresora.

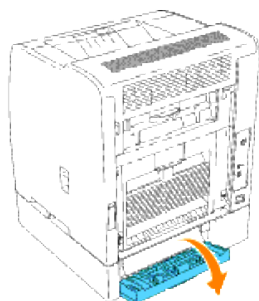

4. Extraiga el material de impresión accesible.

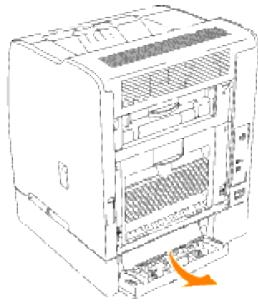

5. Cierre la cubierta.

Eliminación de atascos de impresión en el módulo dúplex opcional

NOTA: Para eliminar el mensaje que aparece en la panel del operador, debe extraer todo el material de impresión de su trayecto.

1. Abra la cubierta de la unidad dúplex.

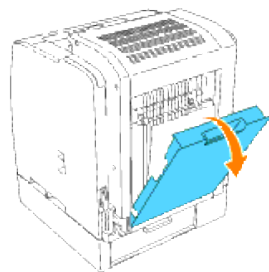

2. Extraiga el material de impresión accesible. La parte accesible del material de impresión determina la forma de extraerlo. Si sólo una pequeña parte del material de impresión es accesible, no lo extraiga. Vaya al paso 3.

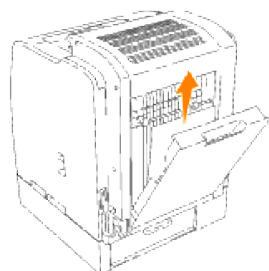

3. Cierre la cubierta de la unidad dúplex.

4. Agarre el módulo dúplex opcional y tire hacia sí.

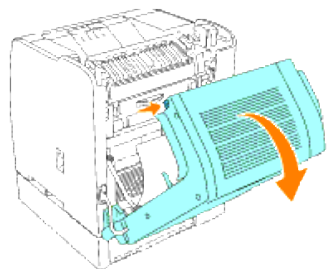

5. Extraiga el material de impresión accesible.

6. Cierre el módulo dúplex opcional.

Eliminación de atascos de impresión en el origen de material de impresión

NOTA: Para eliminar el mensaje que aparece en la panel del operador, debe extraer todo el material de impresión de su trayecto.

1. Saque la bandeja hasta la mitad.

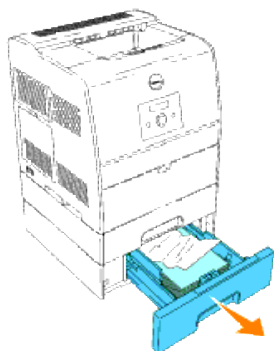

2. Extraiga el material de impresión según la forma en que se haya atascado:

- Si el material de impresión está en la superficie inclinada o placa de la parte frontal de la bandeja, extráigalo.
- Si el material de impresión está en la zona de paso entre dos bandejas, tire hacia arriba del material para extraerlo.

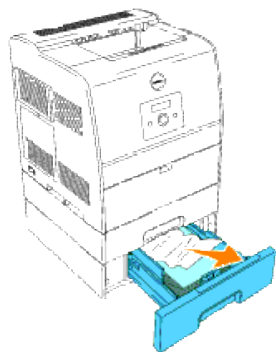

3. Vuelva a colocar la bandeja en su posición original.

Eliminación de atascos de impresión en el alimentador multifunción

Extraiga el material de impresión del alimentador multiuso como se muestra a continuación.

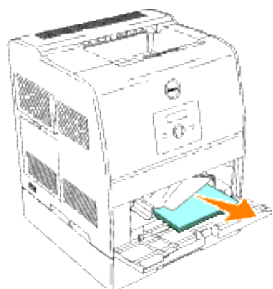

 **NOTA:** Para eliminar el mensaje que aparece en la panel del operador, debe extraer todo el material de impresión de su trayecto.

Solución de problemas

Guía de solución de problemas

Esta sección se compone de las siguientes instrucciones.

[Configuración de las instrucciones de la impresora](#)

[Ajustes del usuario](#)

- [Mapa de menús](#)
- [Configuración de impresión de Carta Normal 1 desde el alimentador multiuso](#)
- [Configuración de impresión de Carta Normal 1 desde la bandeja 1](#)
- [Configuración de impresión de Carta Normal 1 desde la bandeja 2](#)
- [Configuración de impresión de Transparencia desde el alimentador multiuso](#)
- [Configuración de impresión de Sobre desde el alimentador multiuso](#)
- [Ajuste del tamaño de papel](#)
- [Ajuste del tipo de papel](#)

[Configuración](#)

- [Impresión vía USB](#)
- [Configuración de red](#)
- [Configuración de seguridad](#)

[Instrucciones sobre la solución de problemas](#)

- [Mapa de menús de diagnóstico \(Modo Cliente\)](#)
- [Prueba de "Calidad de impresión"](#)
- [Prueba de "Toner Pallet Check" o "Contamination chk"](#)
- [Borrado de la NVRAM](#)

[Otros](#)

- [Cómo reemplazar el cartucho de tambor](#)

- [Cómo instalar el cartucho de tóner](#)
- [Instrucciones básicas de limpieza del tóner](#)

Esta sección le ayudará a solucionar problemas relacionados con la impresora, las opciones o la calidad de impresión.

- [Problemas básicos de la impresora](#)
 - [Problemas en pantalla](#)
 - [Problemas de impresión](#)
 - [Problemas de calidad de impresión](#)
 - [Problemas de opciones](#)
 - [Otros problemas](#)
 - [Cómo ponerse en contacto con el servicio de asistencia técnica](#)
-

Problemas básicos de la impresora

Algunos de los problemas que presenta la impresora pueden ser fáciles de resolver. Si se produce un problema con su impresora, compruebe lo siguiente:

- Si aparece un mensaje en el panel del operador, consulte "[Descripción de los mensajes de la impresora.](#)"
- El cable de alimentación de la impresora está conectado a la impresora y a un enchufe eléctrico con toma de tierra.
- El interruptor de encendido de la impresora está en la posición de encendido.
- La toma de alimentación no está desconectada por ningún conmutador o disyuntor.
- El resto del equipo eléctrico conectado a la toma de alimentación funciona.
- Todas las opciones están correctamente instaladas.
- Si ha comprobado todo lo mencionado anteriormente y todavía tiene un problema, apague la impresora, espere unos 10 segundos y vuelva a encenderla. Es una medida que, con frecuencia, soluciona el problema.

🔊 **AVISO:** si aparece un mensaje de error, consulte "[Descripción de los mensajes de la impresora.](#)"

Problemas en pantalla



Problema	Acción
El panel del operador sólo muestra diamantes o está en blanco.	<ul style="list-style-type: none"> · Apague la impresora, espere unos 10 segundos y vuelva a encenderla. · El mismo mensaje de la prueba aparece en el panel del operador. Cuando la prueba finalice, aparecerá el mensaje Listo Imprimir.
Los cambios en los valores de los menús efectuados desde el panel del operador no surten efecto.	<p>Los valores definidos en el programa de software, en el controlador de impresora o en las utilidades de la impresora anulan los valores definidos en el panel del operador.</p> <ul style="list-style-type: none"> · Cambie los valores de los menús desde el controlador de impresora, las utilidades de la impresora o el programa de software en lugar de desde el panel del operador. · Desactive los valores desde el controlador de impresora, las utilidades de la impresora o el programa de software en lugar de desde el panel del operador.





Problemas de impresión

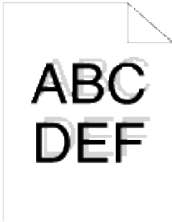

Problema	Acción
El trabajo no se imprime correctamente o se imprimen caracteres incorrectos.	Asegúrese de que el mensaje Listo Imprimir aparece en el panel del operador antes de enviar un trabajo a imprimir. Pulse Menu para volver a Listo Imprimir .
	Compruebe que hay material de impresión cargado en la impresora. Pulse Menu para volver a Listo Imprimir .
	Compruebe que la impresora está utilizando el lenguaje de descripción de páginas (PDL) correcto.
	Verifique que utiliza el controlador de impresora correcto.
	Compruebe que la impresora está utilizando el cable Ethernet, USB o IEEE adecuado y que está conectado correctamente en la parte posterior de la impresora.
	Asegúrese de seleccionar el material de impresión correcto.
	Si utiliza un controlador de impresión diferida, compruebe que no está parado.
	Compruebe la interfaz de la impresora en el menú Configurar . Determine qué interfaz del host está utilizando. Imprima una página de valores del panel para comprobar que los valores actuales de la interfaz son correctos.
Impresión segura no está disponible o no se imprime	Se requiere un mínimo de 256 MB.
	El Disco RAM debe habilitarse desde el panel del operador.

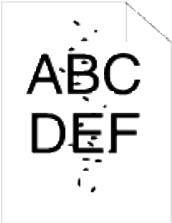
	<p>El número de trabajos de impresión segura que puede almacenar la impresora depende del tamaño del trabajo, es decir, el número de páginas, gráficos, atributos de color, así como la cantidad de memoria instalada. Para incrementar este número, amplíe la memoria.</p>
Se producen cargas múltiples del material de impresión.	<p>Asegúrese de que el material de impresión que está utilizando cumple las especificaciones de su impresora. Consulte "Materiales de impresión admitidos" para obtener más información.</p> <p>Airee el material de impresión antes de cargarlo en cualquiera de los orígenes.</p> <p>Compruebe que el material de impresión está cargado correctamente.</p> <p>Asegúrese de que las guías de longitud y anchura de los orígenes de material de impresión se ajustan correctamente.</p> <p>No sobrecargue los orígenes del material de impresión.</p> <p>No fuerce el material de impresión en el alimentador multiuso, ya que, de hacerlo, podría doblarlo o arrugarlo.</p> <p>Extraiga cualquier material de impresión que está arrugado de los orígenes.</p> <p>Cargue correctamente la cara de impresión recomendada para el tipo de material de impresión que utilice. Consulte "Carga del material de impresión en bandejas opcionales" para obtener más información.</p> <p>Gire o dé la vuelta al material de impresión e intente imprimir de nuevo, para ver si mejora la alimentación.</p> <p>No mezcle distintos tipos de material de impresión.</p> <p>No mezcle pilas de material de impresión.</p> <p>Retire la primera y última hoja de una pila antes de cargar el material de impresión.</p> <p>Cargue un origen de material de impresión sólo cuando está vacío.</p>
Los sobres no se cargan correctamente o se producen cargas múltiples.	<p>Extraiga la pila de sobres del alimentador multiuso.</p>
Se producen saltos de página inesperados.	<p>Compruebe el TiempEsperaTrab en el menú Config. Básicas. Incremente el valor.</p>
El trabajo se imprime desde el origen incorrecto o en el material de impresión incorrecto.	<p>Compruebe el Tamaño Papel y el Tipo Papel en el menú Config Bandeja desde el panel del operador de la impresora y en el controlador de impresora.</p>
El material de impresión no se apila de forma ordenada en ninguna de las bandejas de salida.	<p>Dé la vuelta a la pila de material de impresión en la bandeja o en el alimentador multiuso.</p>

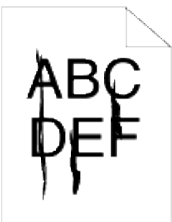
Problemas de calidad de impresión

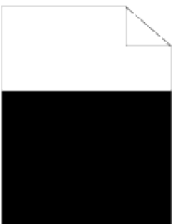
Problema	Acción
<p data-bbox="108 373 423 401">El color está desalineado.</p> 	<ul data-bbox="570 373 1438 485" style="list-style-type: none">· El interior de la impresora está sucio.· Si instala un cartucho negro nuevo y no se ha hecho una limpieza ROS, se producirá el problema. Consulte "Sustitución de la gamuza de limpieza".
<p data-bbox="108 783 521 810">La impresión es demasiado clara.</p> 	<ul data-bbox="570 783 1438 1087" style="list-style-type: none">· Puede que quede poco tóner. Compruebe el nivel de tóner y, si es necesario, cambie los cartuchos de tóner.· Defina la casilla de verificación Modo Borrador en off dentro de Avanzado en el controlador de impresión.· Si va a imprimir en una superficie de impresión desigual, cambie los valores de Tipo Papel en el menú Config Bandeja. Consulte "Tipo Papel".· Asegúrese de utilizar el material de impresión correcto.· Es posible que tenga que cambiar el cartucho del tambor. Cambie el cartucho del tambor.
<p data-bbox="108 1192 483 1251">El tóner mancha o se imprime fuera de la página.</p> 	<ul data-bbox="570 1192 1438 1367" style="list-style-type: none">· Si va a imprimir en una superficie de impresión desigual, cambie los valores de Tipo Papel en el menú Config Bandeja. Consulte "Tipo Papel".· Compruebe que el material de impresión se encuentra dentro de las especificaciones de la impresora. Consulte "Materiales de impresión admitidos".
<p data-bbox="108 1554 526 1606">Aparecen puntos de tóner en la página/la impresión está borrosa.</p>	<ul data-bbox="570 1554 1438 1606" style="list-style-type: none">· Asegúrese de que el cartucho de tóner está correctamente instalado.· Cambie el cartucho de tóner. Consulte "Sustitución del cartucho de

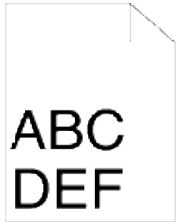
	<p>tónor."</p>
<p>Toda la página está en blanco.</p> 	<ul style="list-style-type: none"> · Compruebe que se ha extraído todo el material de embalaje del cartucho de tónor. · Asegúrese de que el cartucho de tónor está correctamente instalado. · Puede que quede poco tónor. Cambie el cartucho de tónor. Consulte "Sustitución del cartucho de tónor."
<p>Aparecen líneas en la página.</p> 	<ul style="list-style-type: none"> · Puede que quede poco tónor. Cambie el cartucho de tónor. Consulte "Sustitución del cartucho de tónor." · Si utiliza formularios preimpresos, asegúrese de que el tónor puede soportar temperaturas de 0°C a 35°C.
<p>Los caracteres tienen bordes dentados o desiguales.</p> 	<ul style="list-style-type: none"> · En el controlador de impresora, cambie el Modo de Impresión a Estándar dentro de la ficha Gráficos (o en el cuadro de diálogo Avanzado). · Si utiliza fuentes cargadas, compruebe que son compatibles con la impresora, el ordenador host y el programa de software.
<p>Parte o toda la página se imprime en negro.</p> 	<ul style="list-style-type: none"> · Asegúrese de que el cartucho de tónor está correctamente instalado.
<p>El trabajo se imprime en negro.</p>	<ul style="list-style-type: none"> · Asegúrese de que el valor de Tamaño Papel en el menú Config

<p>En el caso de imprimir, pero los márgenes lateral y superior son incorrectos.</p> 	<p>Bandeja es correcto.</p> <ul style="list-style-type: none"> Asegúrese de que los márgenes se han definido correctamente en el programa de software.
<p>La impresión en ambos extremos de las transparencias se desvanece.</p> 	<ul style="list-style-type: none"> Esto sucede cuando la impresora está funcionando en un lugar donde la humedad relativa alcanza el 85% o más. Regule la humedad o coloque la impresora en un entorno adecuado.

Problemas de opciones

Si una opción no funciona correctamente después de instalarla o si deja de funcionar:

- Apague la impresora, espere unos 10 segundos y vuelva a encenderla. Si con esto no resuelve el problema, desenchufe la impresora y compruebe la conexión entre la opción y la impresora.
- Imprima la página de valores de la impresora para comprobar si la opción aparece en la lista de opciones instaladas. Si no aparece, vuelva a instalarla. Consulte "[Impresión de una página de valores de la impresora](#)."
- Asegúrese de que la opción está seleccionada en el controlador de impresora que está utilizando.

En la siguiente tabla se muestran las opciones de la impresora y las soluciones propuestas para los problemas relacionados. Si la solución propuesta no resuelve el problema, póngase en contacto con nuestro servicio de asistencia técnica.

Problema	Acción
Bandeja opcional	<ul style="list-style-type: none"> Asegúrese de que las bandejas (módulo de bandeja de 250-hojas o módulo de bandeja de 500-hojas) están correctamente conectadas. Compruebe que el material de impresión está cargado correctamente. Consulte "Carga del material de impresión en bandejas opcionales" para obtener más información.
Memoria de impresora	<ul style="list-style-type: none"> Compruebe que la memoria de la impresora está conectada correctamente a la placa del sistema de la impresora.

Otros problemas

Ha aparecido condensación en el interior de la impresora.

- A través del panel del operador, defina el tiempo que la impresora permanece en modo de ahorro de energía en 60 minutos y luego deje la impresora encendida. El interior de la impresora se calienta y la condensación se evapora. Una vez evaporada la condensación, ya puede utilizar la impresora con normalidad.

Cómo ponerse en contacto con el servicio de asistencia técnica

Cuando solicite asistencia técnica para la impresora, tenga preparada la descripción del problema que se produce o del mensaje de error de la pantalla.

Necesitará saber el tipo de modelo y el número de serie de la impresora. Consulte esta información en la etiqueta de la parte posterior de la impresora al lado del cable de alimentación.

Guía de solución de problemas

Configuración de las instrucciones de la impresora

Ajustes del usuario

Mapa de menús

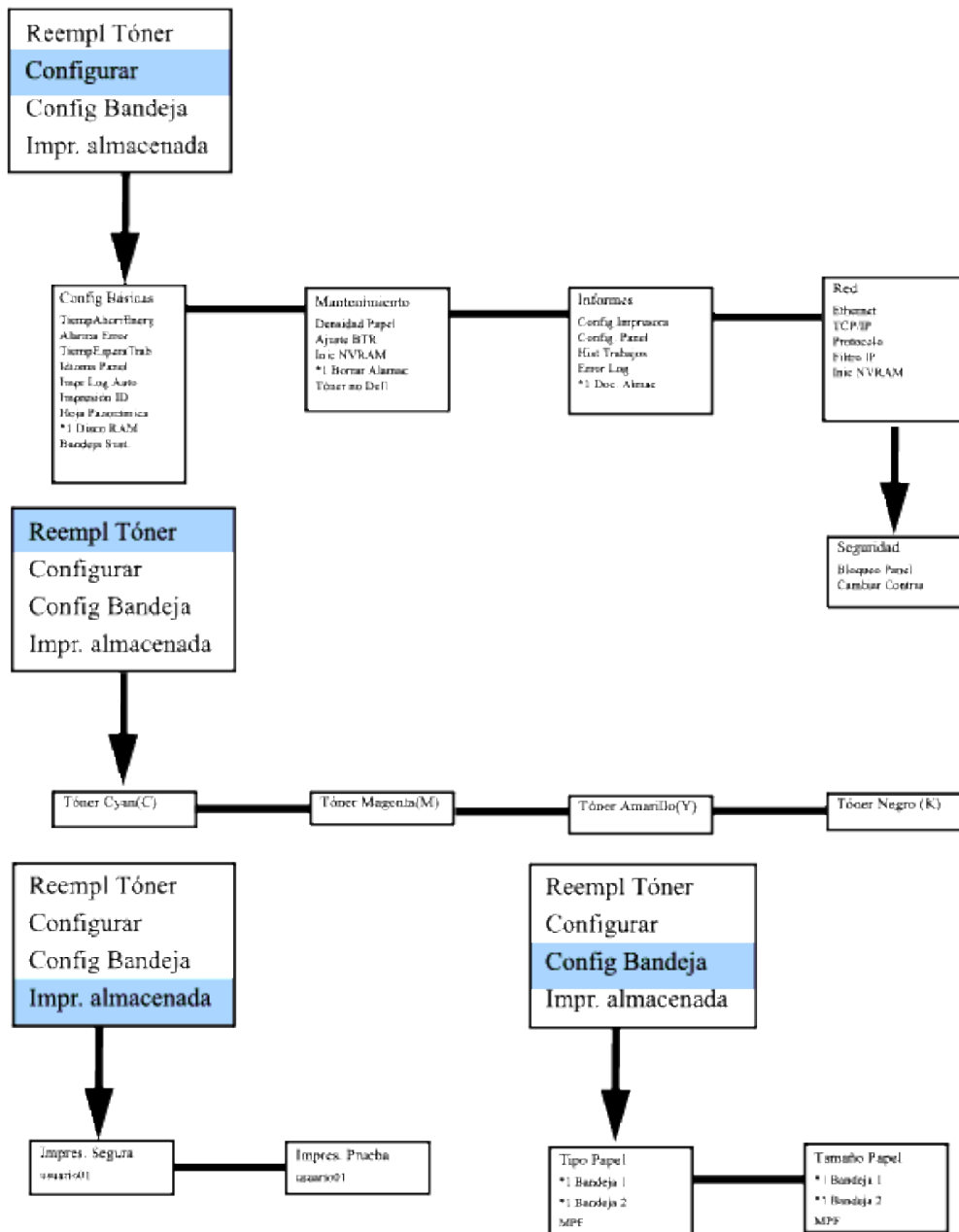

Configuración de impresión de Carta Normal 1 desde el alimentador multiuso

1. En el panel de operación de la impresora, pulse MENU.
2. Pulse ▼ hasta llegar a Config. Bandeja.
3. Pulse ► para seleccionar Config. Bandeja.
4. Pulse ▼ hasta llegar a Tamaño Papel. (SÓLO EN LA 3x00cn)
5. Pulse ► para seleccionar Tamaño Papel. (SÓLO EN LA 3x00cn)

6. Pulse ▼ hasta llegar a MPF. (SÓLO EN LA 3x00cn)
7. Pulse ► para seleccionar MPF. (SÓLO EN LA 3x00cn)
8. Utilice ▲ y ▼ para seleccionar el tamaño de papel correspondiente (Carta). (SÓLO EN LA 3x00cn)
9. Pulse el botón central, SELECT, cuando aparezca Carta en la línea inferior, y se insertará un " al lado. (SÓLO EN LA 3x00cn)
10. Ya tenemos ajustado el Tamaño de MPF a Carta. (SÓLO EN LA 3x00cn)
11. Ahora pulse MENU para volver a Config. Bandeja/Tamaño Papel.
12. Pulse ▼ hasta llegar a Tipo Papel.
13. Pulse ► para seleccionar Tipo Papel.
14. Pulse ▼ hasta llegar a MPF.
15. Pulse ▼ para seleccionar MPF.
16. Utilice ▲ y ▼ para seleccionar el tipo de papel correspondiente (Normal 1).
17. Pulse SELECT cuando aparezca Normal 1 en la línea inferior.
18. Ya tenemos ajustado el Tipo de MPF a Normal 1.
19. Ahora pulse MENU para volver a Listo Imprimir.
20. A continuación inserte una pila de papel tamaño Carta en el MPF.
21. En la pantalla aparecerá MPF/Carta. (SÓLO EN LA 3x00cn)
22. Pulse SELECT para confirmar el mensaje. (SÓLO EN LA 3x00cn)
23. En la pantalla aparecerá MPF/Normal 1.
24. Pulse SELECT para confirmar el mensaje.
25. Ya tenemos todos los ajustes de hardware de la impresora correctos.

A continuación, todas las capturas de pantalla de ajustes de software son de WORD, ya que han sido realizadas en WORD. No obstante, si en alguna aplicación va a Archivo → Imprimir y hace clic en el botón Propiedades , podrá ver la misma ventana de propiedades del controlador.

26. Abra Word y cree un documento nuevo.
27. Vaya a Archivo → Imprimir.
28. En la lista de impresoras seleccione la Dell Color Laser Printer.
29. Haga clic en el botón Propiedades de la derecha.
30. Aparecerá la ventana de propiedades del controlador.
31. Haga clic en la pestaña Bandeja de Papel.

32. Cambie el Origen del Papel a MPF.
33. Haga clic en la pestaña Papel.
34. En Tamaño Papel seleccione Carta.
35. En Tam. Salida seleccione Igual que Tam. Papel.
36. Haga clic en OK.
37. Haga clic en Cerrar.
38. El controlador de la impresora ya está configurado correctamente.
39. Vaya a Archivo → Configurar página.
40. Haga clic en la pestaña Papel.
41. Cambie el Tamaño del papel a Legal.
42. Cambie el valor de los dos campos de Origen del papel a "BANDEJA PREDETERMINADA SEGÚN LA IMPRESORA"
43. Haga clic en Aceptar.
44. Escriba algo en el cuerpo del documento y haga clic en Imprimir.

Configuración de impresión de Carta Normal 1 desde la bandeja 1

1. En el panel de operación de la impresora, pulse MENU.
2. Pulse ▼ hasta llegar a Config. Bandeja.
3. Pulse ► para seleccionar Config. Bandeja.
4. Pulse ▼ hasta llegar a Tamaño Papel. (SÓLO EN LA 3x00cn)
5. Pulse ► para seleccionar Tamaño Papel. (SÓLO EN LA 3x00cn)
6. Pulse ▼ hasta llegar a Bandeja 1. (SÓLO EN LA 3x00cn)
7. Pulse ► para seleccionar Bandeja 1. (SÓLO EN LA 3x00cn)
8. Utilice ▲ y ▼ para seleccionar el tamaño de papel correspondiente (Carta). (SÓLO EN LA 3x00cn)
9. Pulse el botón central, SELECT, cuando aparezca Carta en la línea inferior, y se insertará un " al lado. (SÓLO EN LA 3x00cn)
10. Ya tenemos ajustado el Tamaño de Bandeja 1 a Carta. (SÓLO EN LA 3x00cn)
11. Ahora pulse MENU para volver a Config. Bandeja/Tamaño Papel.
12. Pulse ▼ hasta llegar a Tipo Papel.
13. Pulse ► para seleccionar Tipo Papel.

14. Pulse ▼ hasta llegar a Bandeja 1.
15. Pulse ► para seleccionar Bandeja 1.
16. Utilice ▲ y ▼ para seleccionar el tipo de papel correspondiente (Normal 1).
17. Pulse SELECT cuando aparezca Normal 1 en la línea inferior.
18. Ya tenemos ajustado el Tipo de Bandeja 1 a Normal 1.
19. Ahora pulse MENU para volver a Listo Imprimir.
20. A continuación inserte una pila de papel tamaño Carta en la Bandeja 1.
21. En la pantalla aparecerá Bandeja 1/Carta. (SÓLO EN LA 3x00cn)
22. Pulse SELECT para confirmar el mensaje. (SÓLO EN LA 3x00cn)
23. En la pantalla aparecerá Bandeja 1/Normal 1.
24. Pulse SELECT para confirmar el mensaje.
25. Ya tenemos todos los ajustes de hardware de la impresora correctos.

A continuación, todas las capturas de pantalla de ajustes de software son de WORD, ya que han sido realizadas en WORD. No obstante, si en alguna aplicación va a Archivo → Imprimir y hace clic en el botón Propiedades, podrá ver la misma ventana de propiedades del controlador.

26. Abra Word y cree un documento nuevo.
27. Vaya a Archivo → Imprimir.
28. En la lista de impresoras seleccione la Dell Color Laser Printer.
29. Haga clic en el botón Propiedades de la derecha.
30. Aparecerá la ventana de propiedades del controlador.
31. Haga clic en la pestaña Bandeja de Papel.
32. Cambie el Origen del Papel a Bandeja 1.
33. Haga clic en la pestaña Papel.
34. En Tamaño Papel seleccione Carta.
35. En Tam. Salida seleccione Igual que Tam. Papel.
36. Haga clic en Aceptar.
37. Haga clic en Cerrar.
38. El controlador de la impresora ya está configurado correctamente.
39. Vaya a Archivo → Configurar página.

40. Haga clic en la pestaña `Papel`.
41. Cambie el Tamaño del papel a `Legal`.
42. Cambie el valor de los dos campos de Origen del papel a "`BANDEJA PREDETERMINADA SEGÚN LA IMPRESORA`"
43. Haga clic en `Aceptar`.
44. Escriba algo en el cuerpo del documento y haga clic en `Imprimir`.

Configuración de impresión de Carta Normal 1 desde la bandeja 2

1. En el panel de operación de la impresora, pulse `MENU`.
2. Pulse ▼ hasta llegar a `Config. Bandeja`.
3. Pulse ► para seleccionar `Config. Bandeja`.
4. Pulse ▼ hasta llegar a `Tamaño Papel`. (SÓLO EN LA 3x00cn)
5. Pulse ► para seleccionar `Tamaño Papel`. (SÓLO EN LA 3x00cn)
6. Pulse ▼ hasta llegar a `Bandeja 2`. (SÓLO EN LA 3x00cn)
7. Pulse ► para seleccionar `Bandeja 2`. (SÓLO EN LA 3x00cn)
8. Utilice ▲ y ▼ para seleccionar el tamaño de papel correspondiente (`Carta`). (SÓLO EN LA 3x00cn)
9. Pulse el botón central, `SELECT`, cuando aparezca `Carta` en la línea inferior, y se insertará un " al lado. (SÓLO EN LA 3x00cn)
10. Ya tenemos ajustado el `Tamaño de Bandeja 2` a `Carta`. (SÓLO EN LA 3x00cn)
11. Ahora pulse `MENU` para volver a `Config. Bandeja/Tamaño Papel`.
12. Pulse ▼ hasta llegar a `Tipo Papel`.
13. Pulse ► para seleccionar `Tipo Papel`.
14. Pulse ▼ hasta llegar a `Bandeja 2`.
15. Pulse ▼ para seleccionar `Bandeja 2`.
16. Utilice ▲ y ▼ para seleccionar el tipo de papel correspondiente (`Normal 1`).
17. Pulse `SELECT` cuando aparezca `Normal 1` en la línea inferior.
18. Ya tenemos ajustado el `Tipo de Bandeja 1` a `Normal 2`.
19. Ahora pulse `MENU` para volver a `Listo Imprimir`.
20. A continuación inserte una pila de papel tamaño `Carta` en la `Bandeja 2`.
21. En la pantalla aparecerá `Bandeja 2/Carta`. (SÓLO EN LA 3x00cn)

22. Pulse SELECT para confirmar el mensaje. (SÓLO EN LA 3x00cn)
23. En la pantalla aparecerá Bandeja 2/Normal 1.
24. Pulse SELECT para confirmar el mensaje.
25. Ya tenemos todos los ajustes de hardware de la impresora correctos.

A continuación, todas las capturas de pantalla de ajustes de software son de WORD, ya que han sido realizadas en WORD. No obstante, si en alguna aplicación va a Archivo → Imprimir y hace clic en el botón Propiedades , podrá ver la misma ventana de propiedades del controlador.

26. Abra Word y cree un documento nuevo.
27. Vaya a Archivo → Imprimir.
28. En la lista de impresoras seleccione la Dell Color Laser Printer .
29. Haga clic en el botón Propiedades de la derecha.
30. Aparecerá la ventana de propiedades del controlador.
31. Haga clic en la pestaña Bandeja de Papel.
32. Cambie el Origen del Papel a Bandeja 2.
33. Haga clic en la pestaña Papel.
34. En Tamaño Papel seleccione Carta.
35. En Tam. Salida seleccione Igual que Tam. Papel.
36. Haga clic en Aceptar.
37. Haga clic en Cerrar.
38. El controlador de la impresora ya está configurado correctamente.
39. Vaya a Archivo → Configurar página.
40. Haga clic en la pestaña Papel.
41. Cambie el Tamaño del papel a Legal.
42. Cambie el valor de los dos campos de Origen del papel a "BANDEJA PREDETERMINADA SEGÚN LA IMPRESORA"
43. Haga clic en Aceptar.
44. Escriba algo en el cuerpo del documento y haga clic en Imprimir.

[Configuración de impresión de Transparencia desde el alimentador multiuso](#)

1. En el panel de operación de la impresora, pulse MENU.
2. Pulse ▼ hasta llegar a Config. Bandeja.
3. Pulse ► para seleccionar Config. Bandeja.
4. Pulse ▼ hasta llegar a Tamaño Papel. (SÓLO EN LA 3x00cn)
5. Pulse ► para seleccionar Tamaño Papel. (SÓLO EN LA 3x00cn)
6. Pulse ▼ hasta llegar a MPF. (SÓLO EN LA 3x00cn)
7. Pulse ► para seleccionar MPF. (SÓLO EN LA 3x00cn)
8. Utilice ▲ y ▼ para seleccionar el tamaño de papel correspondiente (Transparencia). (SÓLO EN LA 3x00cn)
9. Pulse el botón central, SELECT, cuando aparezca Transparencia en la línea inferior, y se insertará un " al lado. (SÓLO EN LA 3x00cn)
10. Ya tenemos ajustado el Tamaño de MPF a Transparencia. (SÓLO EN LA 3x00cn)
11. Ahora pulse MENU para volver a Config. Bandeja/Tamaño Papel.
12. Pulse ▼ hasta llegar a Tipo Papel.
13. Pulse ► para seleccionar Tipo Papel.
14. Pulse ▼ hasta llegar a MPF.
15. Pulse ▼ para seleccionar MPF.
16. Utilice ▲ y ▼ para seleccionar el tipo de papel correspondiente (Normal 1).
17. Pulse SELECT cuando aparezca Normal 1 en la línea inferior.
18. Ya tenemos ajustado el Tipo de MPF a Normal 1.
19. Ahora pulse MENU para volver a Listo Imprimir.
20. A continuación inserte una pila de papel tamaño Transparencia en el MPF.
21. En la pantalla aparecerá MPF/Transparencia. (SÓLO EN LA 3x00cn)
22. Pulse SELECT para confirmar el mensaje. (SÓLO EN LA 3x00cn)
23. En la pantalla aparecerá MPF/Normal 1.
24. Pulse SELECT para confirmar el mensaje.
25. Ya tenemos todos los ajustes de hardware de la impresora correctos.

A continuación, todas las capturas de pantalla de ajustes de software son de WORD, ya que han sido realizadas en WORD. No obstante, si en alguna aplicación va a Archivo → Imprimir y hace clic en el botón Propiedades , podrá ver la misma ventana de propiedades del controlador.

26. Abra Word y cree un documento nuevo.
27. Vaya a Archivo → Imprimir.
28. En la lista de impresoras seleccione la Dell Color Laser Printer.
29. Haga clic en el botón Propiedades de la derecha.
30. Aparecerá la ventana de propiedades del controlador.
31. Haga clic en la pestaña Bandeja de Papel.
32. Cambie el Origen del Papel a MPF.
33. Haga clic en la pestaña Papel.
34. En Tamaño Papel, seleccione Transparencia.
35. En Tam. Salida seleccione Igual que Tam. Papel.
36. Haga clic en Aceptar.
37. Haga clic en Cerrar.
38. El controlador de la impresora ya está configurado correctamente.
39. Vaya a Archivo → Configurar página.
40. Haga clic en la pestaña Papel.
41. Cambie el Tamaño del papel a Legal.
42. Cambie el valor de los dos campos de Origen del papel a "BANDEJA PREDETERMINADA SEGÚN LA IMPRESORA"
43. Haga clic en Aceptar.
44. Escriba algo en el cuerpo del documento y haga clic en Imprimir.

Configuración de impresión de Sobre desde el alimentador multiuso

1. En el panel de operación de la impresora, pulse MENU.
2. Pulse ▼ hasta llegar a Config. Bandeja.
3. Pulse ► para seleccionar Config. Bandeja.
4. Pulse ▼ hasta llegar a Tamaño Papel. (SÓLO EN LA 3x00cn)
5. Pulse ► para seleccionar Tamaño Papel. (SÓLO EN LA 3x00cn)
6. Pulse ▼ hasta llegar a MPF. (SÓLO EN LA 3x00cn)
7. Pulse ► para seleccionar MPF. (SÓLO EN LA 3x00cn)
8. Utilice ▲ y ▼ para seleccionar el tamaño de papel correspondiente (Sobre). (SÓLO EN LA 3x00cn)

9. Pulse el botón central, SELECT, cuando aparezca Sobre en la línea inferior, y se insertará un " al lado. (SÓLO EN LA 3x00cn)
10. Ya tenemos ajustado el Tamaño de MPF a Sobre. (SÓLO EN LA 3x00cn)
11. Ahora pulse MENU para volver a Config. Bandeja/Tamaño Papel.
12. Pulse ▼ hasta llegar a Tipo Papel.
13. Pulse ► para seleccionar Tipo Papel.
14. Pulse ▼ hasta llegar a MPF.
15. Pulse ▼ para seleccionar MPF.
16. Utilice ▲ y ▼ para seleccionar el tipo de papel correspondiente (Normal 1).
17. Pulse SELECT cuando aparezca Normal 1 en la línea inferior.
18. Ya tenemos ajustado el Tipo de MPF a Normal 1.
19. Ahora pulse MENU para volver a Listo Imprimir.
20. A continuación inserte una pila de papel tamaño Sobre en el MPF.
21. En la pantalla aparecerá MPF/Sobre. (SÓLO EN LA 3x00cn)
22. Pulse SELECT para confirmar el mensaje. (SÓLO EN LA 3x00cn)
23. En la pantalla aparecerá MPF/Normal 1.
24. Pulse SELECT para confirmar el mensaje.
25. Ya tenemos todos los ajustes de hardware de la impresora correctos.

A continuación, todas las capturas de pantalla de ajustes de software son de WORD, ya que han sido realizadas en WORD. No obstante, si en alguna aplicación va a Archivo → Imprimir y hace clic en el botón Propiedades , podrá ver la misma ventana de propiedades del controlador.

26. Abra Word y cree un documento nuevo.
27. Vaya a Archivo → Imprimir.
28. En la lista de impresoras seleccione la Dell Color Laser Printer.
29. Haga clic en el botón Propiedades de la derecha.
30. Aparecerá la ventana de propiedades del controlador.
31. Haga clic en la pestaña Bandeja de Papel.
32. Cambie el Origen del Papel a MPF.
33. Haga clic en la pestaña Papel.

34. En Tamaño Papel, seleccione Sobre.
35. En Tam. Salida seleccione Igual que Tam. Papel.
36. Haga clic en Aceptar.
37. Haga clic en Cerrar.
38. El controlador de la impresora ya está configurado correctamente.
39. Vaya a Archivo → Configurar página.
40. Haga clic en la pestaña Papel.
41. Cambie el Tamaño del papel a Legal.
42. Cambie el valor de los dos campos de Origen del papel a "BANDEJA PREDETERMINADA SEGÚN LA IMPRESORA"
43. Haga clic en Aceptar.
44. Escriba algo en el cuerpo del documento y haga clic en Imprimir.

Ajuste del tamaño de papel

1. Empezar aquí
2. En la impresora, pulse MENÚ.
3. Pulse ▼ hasta llegar a Config. Bandeja.
4. Pulse ► para seleccionar Config. Bandeja.
5. Pulse ▼ hasta llegar a Tamaño Papel.
6. Pulse ► para seleccionar Tamaño Papel.
7. Pulse ▼ hasta llegar a MPF.
8. Pulse ► para seleccionar MPF.
9. Utilice ▲ y ▼ para seleccionar el tamaño de papel correspondiente (Carta).
10. Pulse el botón central, SELECT, cuando aparezca Carta en la línea inferior, y se insertará un " al lado.
11. Ya tenemos ajustado el Tamaño de MPF a Carta.
12. Ahora pulse MENU para volver a Config. Bandeja/Tamaño Papel.
13. Pulse ▼ hasta llegar a Tipo Papel.
14. Pulse ► para seleccionar Tipo Papel.
15. Pulse ▼ hasta llegar a MPF.
16. Pulse ▼ para seleccionar MPF.

17. Utilice ▲ y ▼ para seleccionar el tipo de papel correspondiente (Normal 1).
18. Pulse SELECT cuando aparezca Normal 1 en la línea inferior.
19. Ya tenemos ajustado el Tipo de MPF a Normal 1.
20. Ahora pulse MENU para volver a Listo Imprimir.
21. A continuación inserte una pila de papel tamaño Carta en el MPF.
22. En la pantalla aparecerá MPF/Carta.
23. Pulse SELECT para confirmar el mensaje.
24. En la pantalla aparecerá MPF/Normal 1.
25. Pulse SELECT para confirmar el mensaje.
26. Ya tenemos todos los ajustes de hardware de la impresora correctos.

A continuación, todas las capturas de pantalla de ajustes de software son de WORD, ya que han sido realizadas en WORD. No obstante, si en alguna aplicación va a Archivo → Imprimir y hace clic en el botón Propiedades , podrá ver la misma ventana de propiedades del controlador.

27. Abra Word y cree un documento nuevo.
28. Vaya a Archivo → Imprimir.
29. En la lista de impresoras seleccione la Dell Color Laser Printer.
30. Haga clic en el botón Propiedades de la derecha.
31. Aparecerá la ventana de propiedades del controlador.
32. Haga clic en la pestaña Bandeja de Papel.
33. Cambie el Origen del Papel a MPF.
34. Haga clic en el botón Configuración MPF.
35. En la lista de tipos de papel, seleccione Normal 1.
36. Haga clic en Aceptar.
37. Haga clic en la pestaña Papel.
38. En Tamaño Papel seleccione Carta.
39. En Tam. Salida seleccione Igual que Tam. Papel.
40. Haga clic en Aceptar.
41. Haga clic en Cerrar.

Ajuste del tipo de papel

Tipo de papel	Peso (gsm)	Observaciones
Normal1	60-80	-
Normal2	81-105	-
Cubiertas1	106-163	-
Cubiertas2	164-216	-
Encapado1	106-163	No se puede utilizar papel de BJP (Impresora de inyección de burbuja).
Encapado2	164-216	No se puede utilizar papel de BJP (Impresora de inyección de burbuja).
Transparencia	-	No se puede utilizar papel de BJP (Impresora de inyección de burbuja).
Etiqueta	-	No se puede utilizar papel de BJP (Impresora de inyección de burbuja).
Sobres	-	-

Configuración

Impresión vía USB

Una impresora local es una impresora conectada al ordenador o a un servidor de impresión mediante un cable USB o un cable paralelo.

Instalación de los controladores de impresora

Conexión de la impresora al ordenador antes de insertar el CD Controladores y utilidades

Windows XP, XP x64, Server 2003, Server 2003 x64 et 2000

1. Conecte la impresora al ordenador.
2. Cuando aparezca la pantalla Asistente para hardware nuevo encontrado, haga clic en Cancelar.
3. Introduzca el CD *Controladores y utilidades* en el ordenador.
4. Haga clic en Instalación Personal.
5. Haga clic en Instalar. Aparece el Asistente para hardware nuevo encontrado.
6. Haga clic en Siguiente. El asistente automáticamente busca e instala el controlador de impresora correspondiente.
7. Cuando aparezca la pantalla Complete el Asistente para hardware nuevo encontrado, haga clic en Finalizar.
8. Active la casilla de verificación Instalación Típica o Instalación Personalizada y, a continuación,

haga clic en **Siguiente**. Si seleccionó **Instalación personalizada**, puede seleccionar el software que desea instalar.

9. Cuando aparezca la ventana **¡Felicitaciones!** haga clic en **Imprimir página de prueba**. Haga clic en **Finalizar**.
10. Pulse **Cancelar**.

Configuración de red

Impresión y comprobación de la página de valores de la impresora

1. Imprima la página de valores de la impresora.
 - a. Cuando aparezca **Listo imprimir** en la pantalla LCD, pulse **Menú**.
 - b. Pulse **▼** hasta que aparezca **Configurar** y, a continuación, pulse **▶** o **↵**.
 - c. Pulse **▼** hasta que aparezca **Informes** y, a continuación, pulse **▶** o **↵**.
 - d. Aparece **Configuraciones de la Impresora**. Pulse **↵**.

Se imprime la página de valores de la impresora.

2. En el encabezado **TCP/IP**, compruebe la dirección IP.

Si la dirección IP es **0.0.0.0**, espere unos minutos para resolver la dirección IP automáticamente y luego vuelva a imprimir la página de valores de la impresora.

Ejecutar el software de instalación

1. Inserte el CD *Controladores y utilidades* en el ordenador.
2. El CD *Controladores y utilidades* iniciará el software de instalación automáticamente.

Si no es así, haga clic en **Inicio** → **Ejecutar**, escriba **D:\CDFE.exe** (donde **D** es la letra de la unidad del CD) y, a continuación, haga clic en **Aceptar**.

3. Cuando aparezca la pantalla CD *Controladores y utilidades*, haga clic en **Instalación en Red - Instalar la impresora para uso en red**. Si utiliza **Windows XP**, **Windows 2000**, **Windows NT 4.0** o **Windows 2003 Server**, vaya al paso 4. Si utiliza cualquier otro sistema operativo, vaya al paso 5.
4. En caso de una instalación local, seleccione **Instalación Local - Instalar la impresora en este ordenador** y, a continuación, haga clic en **Siguiente**.

En caso de una instalación remota:

- a. Seleccione **Instalación Remota - Instalar la impresora en uno o más ordenadores remotos** y, a continuación, haga clic en **Siguiente**.
- b. Escriba su nombre de usuario y contraseña de administrador, así como los clientes o los servidores,

y luego haga clic en Agregar.

c. Haga clic en Siguiente.

5. Seleccione la impresora de red que desea instalar. Si no ve su impresora en la lista, haga clic en Actualizar para refrescar la lista o haga clic en Agregar Impresora para agregar una impresora a la red. Actualice ahora la dirección de IP y el nombre de puerto. Haga clic en Siguiente.
6. Seleccione la impresora en la lista. Si desea cambiar el nombre de la impresora que aparece en la lista, escriba un nombre nuevo en el campo Nombre de la impresora.
7. Si desea que otros usuarios de la red tengan acceso a esta impresora, haga clic en la casilla de verificación Compartir esta impresora con otros ordenadores en la red, y especifique un nombre compartido que los usuarios puedan identificar fácilmente.
8. Si desea definir una impresora como predeterminada, seleccione la impresora en cuestión y active la casilla de verificación Configurar esta impresora como predeterminada.
9. Si desea restringir la impresión en color, seleccione la opción ColorTrack adecuada. Escriba la contraseña.
10. Haga clic en Siguiente.
11. Seleccione los programas y la documentación que desea instalar. Puede especificar la carpeta de destino para instalar el software y la documentación de Dell. Para cambiar la carpeta de destino, haga clic en Examinar.
12. Haga clic en Siguiente.
13. Cuando aparezca la ventana ¡Felicitaciones!, seleccione si desea o no reiniciar el ordenador y luego haga clic en Finalizar.

Utilice la Dell Printer Configuration Web Tool para supervisar el estado de la impresora de red sin abandonar su mesa. Puede ver y/o modificar los valores de configuración de la impresora, comprobar el nivel de tóner y, cuando llegue el momento de solicitar cartuchos de tóner de repuesto, basta con hacer clic en el enlace de suministros de Dell directamente en el navegador Web.

 **NOTA:** la herramienta Web de configuración de impresora Dell no está disponible cuando la impresora está conectada localmente a un servidor de impresión.

Para iniciar la Dell Printer Configuration Web Tool, escriba la dirección IP de la impresora de red en el navegador Web y aparecerá la configuración de la impresora en pantalla. Para obtener más información, consulte la *Guía del usuario*.

Puede definir la Dell Printer Configuration Web Tool para que le envíe un e-mail cuando la impresora necesite suministros o intervención del usuario.

Para configurar alertas de e-mail:

1. Ejecute la Dell Printer Configuration Web Tool.
2. Haga clic en el enlace Alerta de E-mail.
3. En Configurar Listas y Alertas de E-Mail, especifique la Pasarela SMTP Primaria, la Dirección de

Respuesta y escriba su dirección de e-mail o la dirección de e-mail del operador principal en el cuadro de lista de e-mail.

4. Haga clic en Aplicar Nuevas Configuraciones .

Configuración de seguridad

1. Pulse Menú.
2. Pulse ▼ hasta que aparezca Config Impres y, a continuación, pulse ► o ◀.
3. Pulse ▼ hasta que aparezca Config Impres y, a continuación, pulse ► o ◀.
4. Pulse ▼ hasta que aparezca Configuraciones de Seguridad y, a continuación, pulse ► o ◀.

Aparece Configuraciones de Seguridad.

Uso:

Definir o modificar la contraseña para limitar el acceso a los menús del panel del operador.

Defina la contraseña de la herramienta Dell Printer Configuration Web Tool en el campo Establecer contraseña de Imprimir configuraciones del servidor.

Valores:

Bloqueo del panel	Especifica si se limita el acceso a los menús.
Cambiar Contraseña	Defina una contraseña para limitar el acceso a los menús.
Rescribir Contraseña	Vuelva a escribir la contraseña nueva para confirmarla.

 **NOTA:** Este menú permite definir una contraseña para bloquear el panel del operador. Al cambiar la contraseña de la Dell Printer Configuration Web Tool , haga clic en Establecer Contraseña en el cuadro izquierdo y escriba la contraseña.

Instrucciones sobre la solución de problemas

Utilice el Modo Cliente para localizar la unidad de la impresora que ocasiona el problema.

Mapa de menús de diagnóstico (Modo Cliente)

1. Apague la impresora.
2. Encienda la impresora pulsando prolongadamente ▲ y ▼ . Aparece el menú Modo Cliente.

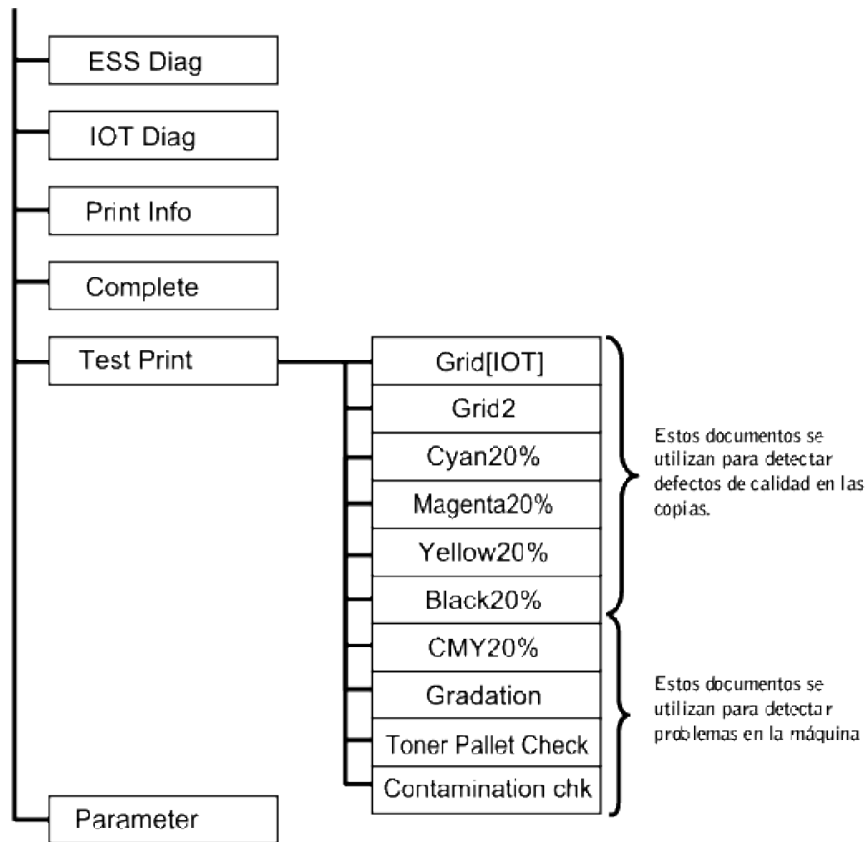

Prueba de "Calidad de impresión"

"Calidad de impresión" se utiliza para detectar defectos de calidad de impresión.

1. En el menú Modo Cliente, vaya hacia abajo hasta Cyan20%, Magenta20%, Yellow20%, o Black20% y pulse .

Cyan20%	Expulsa tóner cian a una densidad del 20% sobre todo el área del papel.
Magenta20%	Expulsa tóner magenta a una densidad del 20% sobre todo el área del papel.
Yellow20%	Expulsa tóner amarillo a una densidad del 20% sobre todo el área del papel.
Black20%	Expulsa tóner negro a una densidad del 20% sobre todo el área del papel.

Una vez generados los resultados de la prueba, póngase en contacto con Dell.

Prueba de "Toner Pallet Check" o "Contamination chk"

"Toner Pallet Check" y "Contamination chk" se utilizan para detectar problemas de la máquina.





1. En el menú Modo Cliente, vaya hacia abajo hasta Toner Pallet Check o Contamination chk y pulse .

Toner Pallet Check	Le permite identificar el problema con el tóner cuando se producen problemas de calidad de impresión al imprimir imágenes o fotografías.
Contamination chk	Le permite comprobar si existen líneas o puntos regulares al imprimir si se producen problemas de calidad de impresión.

Una vez generados los resultados de la prueba, póngase en contacto con Dell.

Borrado de la NVRAM

Los valores de menú predeterminados de fábrica originales se pueden restaurar inicializando la memoria NVRAM.

1. Pulse Menú.
2. Pulse ▼ hasta que aparezca Configurar y, a continuación, pulse ► o .
3. Pulse ▼ hasta que aparezca Mantenimiento y, a continuación, pulse ► o .
4. Pulse ▼ hasta que aparezca Init NVRAM y, a continuación, pulse ► o .
5. Aparece el mensaje Inic NVRAM ¿Está seguro? en el panel del operador. Pulse .
6. Apague la impresora y, a continuación, vuelva a encenderla.

Otros

Cómo reemplazar el cartucho de tambor

 **PRECAUCIÓN:** antes de realizar cualquiera de los procedimientos siguientes, siga las instrucciones de seguridad del *Manual del propietario*.

Los cartuchos de Dell sólo están disponibles a través de Dell. Puede pedir más en <http://www.dell.com/supplies> o por teléfono. Para realizar un pedido por teléfono, consulte el *Manual del propietario*.

Dell recomienda cartuchos de tambor Dell para su impresora. Dell no proporciona ninguna garantía por problemas causados por el uso de accesorios, piezas o componentes no proporcionados por Dell.

 **NOTA:** antes de abrir la puerta frontal o la cubierta superior, extraiga los trabajos de impresión que haya en la bandeja de salida central y cierre la cubierta del alimentador multiuso.

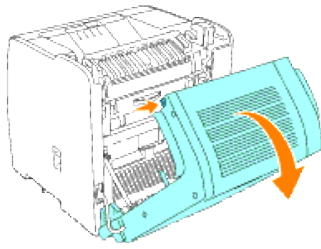

1. Para abrir las dos cubiertas de la impresora, agarre la muesca de la puerta frontal y empújela hacia delante. Levante la cubierta superior y échela hacia atrás.

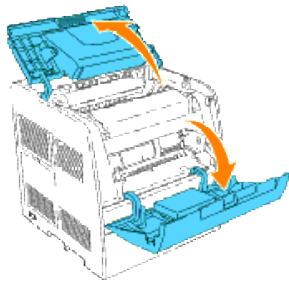

2. Para retirar el cartucho del tambor usado, suba la palanca situada en el lateral derecho de la impresora.

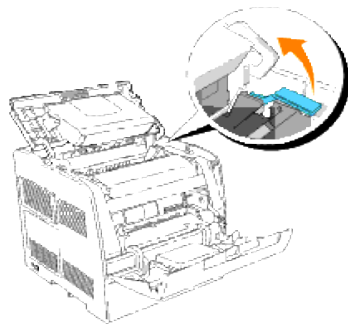

3. Sostenga el cartucho del tambor por el asa y tire hacia arriba y hacia fuera.

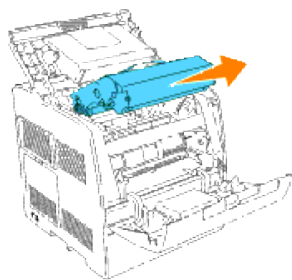

⚠ PRECAUCIÓN: no toque el interior de la impresora con las manos. Es posible que algunas piezas estén calientes. Deje que la impresora se enfríe antes de intentar extraer piezas de esta zona.

4. Retire la hoja protectora del cartucho del tambor.

⚠ PRECAUCIÓN: no toque el tambor por la parte inferior del cartucho del tambor.



5. Para insertar el cartucho del tambor, suba la palanca situada en la parte derecha de la impresora. Con la palanca en posición vertical, sujete el cartucho del tambor por el asa, alinee las flechas del cartucho con las flechas correspondientes en la impresora y guíe el cartucho hasta que encaje en su sitio.

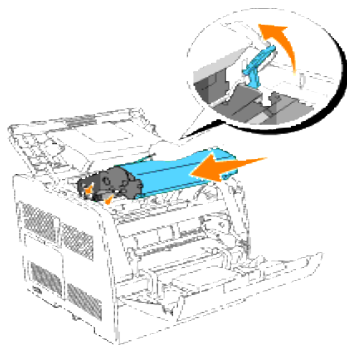

6. Baje la palanca de la derecha para bloquear el cartucho del tambor en posición.

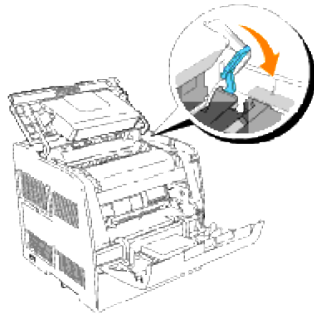

7. Cierre la cubierta superior.

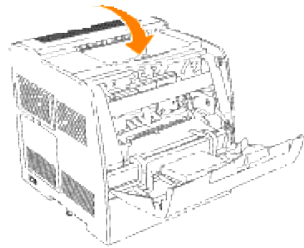

Cómo instalar el cartucho de tóner

⚠ PRECAUCIÓN: antes de realizar cualquiera de los procedimientos siguientes, siga las instrucciones de seguridad del *Manual del propietario*.

Además del indicador de nivel de tóner que aparece cada vez que envía un trabajo a imprimir, el panel del operador muestra un mensaje para avisarle cuando ha llegado el momento de solicitar un cartucho de tóner nuevo.

Los cartuchos de tóner de Dell sólo están disponibles a través de Dell. Puede pedir más tóner en <http://www.dell.com/supplies> o por teléfono. Para pedir por teléfono, consulte "Solicitud de cartuchos de tóner" en el *Manual del propietario*.

Dell recomienda que utilice cartuchos de tóner Dell en su impresora. Dell no proporciona ninguna garantía por problemas causados por el uso de accesorios, piezas o componentes no proporcionados por Dell.

Selección de un cartucho de tóner de repuesto

1. Pulse Menú.
2. Pulse ▼ hasta que aparezca Reempl Tóner y, a continuación, pulse ► o ↵.

3. Pulse ▲ ▼ hasta que aparezca el tóner que se va a sustituir y luego pulse ↵ .

✎ **NOTA:** cuando sustituya un cartucho negro, utilice la varilla de limpieza. Consulte "[Limpieza del interior de la impresora](#)".

Sustitución del cartucho de tóner usado

✎ **NOTA:** antes de abrir la puerta frontal, extraiga los trabajos de impresión que haya en la bandeja de salida central y cierre la cubierta del alimentador multiuso.

1. Agarre la muesca de la puerta frontal y tire de ella hacia delante.

El cartucho de tóner que debe cambiar se ha desplazado hacia la parte frontal de la impresora.

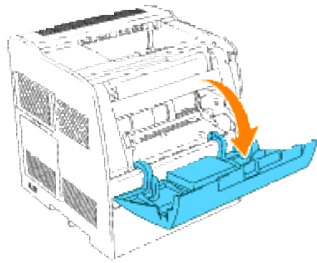

2. Levante la agarradera situada a la derecha para desbloquear el cartucho.

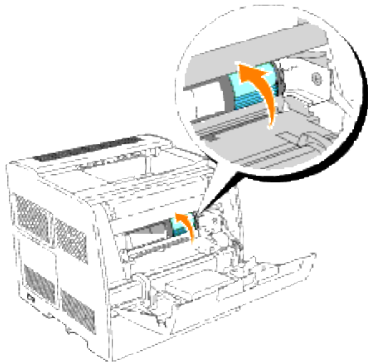

3. Sostenga el cartucho de tóner y extráigalo.

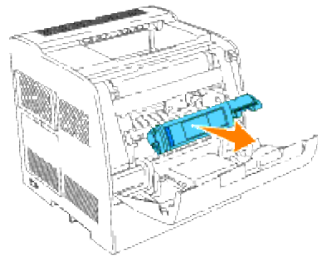

⚠ PRECAUCIÓN: no toque el interior de la impresora con las manos. Es posible que algunas piezas estén calientes.

4. Asegúrese de que el color del cartucho de tóner coincide con la ranura del porta cartucho de tóner. Agite el cartucho suavemente para distribuir el tóner por igual.

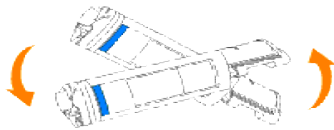

5. Levante la lengüeta 90 grados y quite el sello del tóner, manteniéndola en paralelo con el cartucho de tóner.

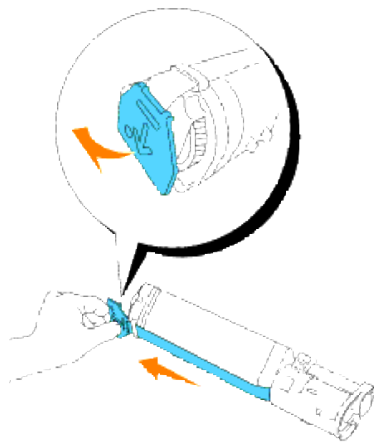

6. Para insertar el cartucho de tóner, oriente la etiqueta del cartucho hacia delante y alinéela con las flechas en la impresora.

📌 NOTA: Asegúrese de que la impresora está encendida.

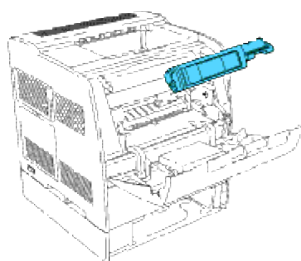

Inserción del cartucho

- a. Introduzca el cartucho hasta que encaje en su sitio.

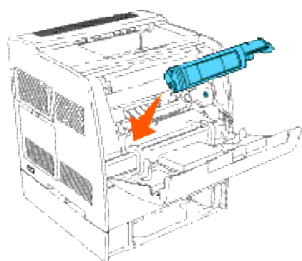

➡ **AVISO:** No fuerce el cartucho.

- b. Baje la agarradera para bloquear el cartucho en posición.

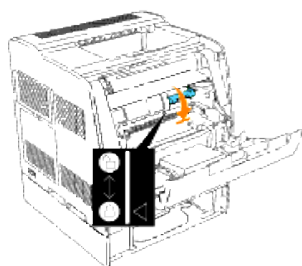

➡ **AVISO:** Si observa que le cuesta bajar la agarradera, retire el cartucho y vuelva a insertarlo.

7. Si sólo va a cambiar un cartucho de tóner, cierre la puerta frontal y ya ha terminado.

📌 **NOTA:** asegúrese de que el cartucho de tóner está correctamente instalado. De lo contrario la puerta frontal no podrá cerrar bien.

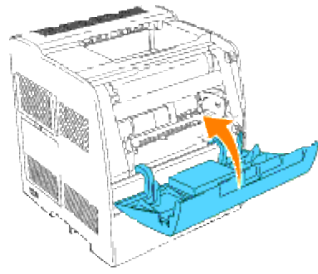

8. Repita los pasos 4 al 7 para insertar los cartuchos restantes.

Instrucciones básicas de limpieza del tóner

Existe una varilla de limpieza para limpiar el interior de la impresora instalada en la impresora.

1. Abra la puerta frontal.

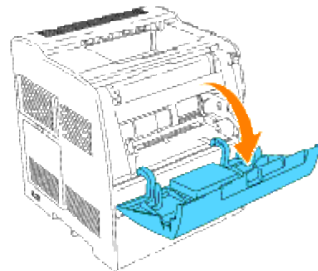

2. Extraiga la barra deslizante situada en el interior de la impresora a la derecha hasta el tope. La cubierta de la ventana de acceso se abre.

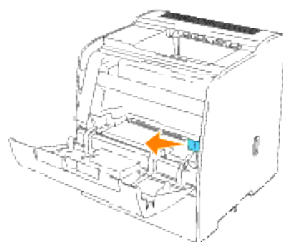

3. Sostenga la varilla de limpieza y desplácela hacia delante y hacia atrás una vez para limpiar el interior de la impresora.

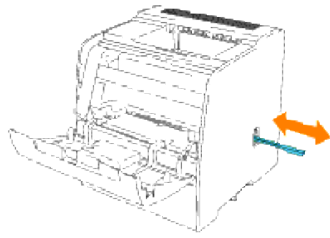

4. Vuelva a colocar la barra deslizante en su posición original.
5. Cierre la puerta frontal.

Mantenimiento de la impresora

De forma periódica, la impresora precisa que se realicen determinadas tareas para mantener una calidad de impresión óptima. Si varias personas utilizan la impresora, es posible que desee designar a una persona para que se encargue del mantenimiento de la impresora. Informe a esta persona de los problemas de impresión y las tareas de mantenimiento.

- [Determinación del estado de los suministros](#)
 - [Ahorro de suministros](#)
 - [Solicitud de suministros](#)
 - [Almacenamiento del material de impresión](#)
 - [Almacenamiento de los cartuchos de tóner y del tambor](#)
 - [Sustitución de los cartuchos del tambor](#)
 - [Sustitución del cartucho de tóner](#)
 - [Limpieza del interior de la impresora](#)
-

Determinación del estado de los suministros

Si la impresora está conectada a la red, la Dell Printer Configuration Web Tool puede proporcionar información instantánea sobre los niveles de tóner restantes. Escriba la dirección IP de la impresora en el navegador Web para ver esta información. Para utilizar la característica de configuración de la alerta de e-mail que le notifica siempre que la impresora necesita suministros nuevos, escriba su nombre o el nombre de la persona encargada en el cuadro de lista de e-mail.

En el panel del operador también puede confirmar lo siguiente:

- Cualquier suministro o elemento de mantenimiento que requiera atención o sustitución (no obstante, la impresora sólo puede mostrar información sobre los elementos uno a uno.)
 - Restos de cada cartucho de tóner
-

Ahorro de suministros

Existen varios valores que puede modificar en el programa de software o en el panel del operador para ahorrar tóner y papel.

Suministro	Valor	Función	Para obtener más información
Tóner	Modo Borrador in the Avanzado	Esta casilla de verificación permite a los usuarios seleccionar un modo de impresión que utiliza menos tóner. Si se activa, la calidad de imagen será inferior que cuando se deja desactivada.	
Material de impresión	Multiple up	La impresora imprime dos o más páginas en una cara de una hoja. Los valores de Multiple up son 2 Up, 4 Up, 8 Up, 16 Up, o 32 Up. Utilizada conjuntamente con la opción dúplex, Multiple Up le permite imprimir hasta 64 páginas en una hoja de papel. (32 imágenes en el anverso y 32 en el reverso)	

Solicitud de suministros

Si la impresora está conectada a red, puede solicitar el tóner a Dell a través de Internet. Escriba la dirección IP de la impresora en el navegador Web, inicie la herramienta Web de configuración de impresora y haga clic en Realice un pedido de Tóner en: para solicitar tóner para la impresora.

También puede solicitar tóner de la siguiente forma.

- Haga clic en Inicio → Programas o Todos los programas → Impresoras Dell → Dell Color Laser Printer 3010cn → Dell Supplies Management System .

Aparece la ventana Dell Supplies Management System .

- Si se solicita desde la Web:
 - Cuando no se puede obtener información de la impresora de forma automática mediante comunicación bidireccional, aparece una ventana en la que se solicita que escriba el número de la tarjeta de servicio. Introduzca el número de la tarjeta de servicio de impresora Dell en el campo habilitado. El número de tarjeta de servicio se encuentra en el interior de la cubierta frontal de la impresora.
 - Haga clic en Visite el sitio de Internet de pedidos de suministros de la impresora Dell.

- Si lo solicita por teléfono, llame al número que aparece en el encabezado Por Teléfono.

Almacenamiento del material de impresión

Existen varios métodos para evitar posibles problemas de alimentación de papel y calidad de impresión desigual.

- Para obtener la mejor calidad de impresión posible, almacene el material de impresión en un entorno con una temperatura de aproximadamente 21°C (70°F) y una humedad relativa del 40%.
 - Es preferible guardar las cajas de material de impresión en una estantería o palé que en el suelo directamente.
 - Si guarda paquetes individuales de material de impresión fuera de su caja original, compruebe que estén sobre una superficie plana y que los bordes y esquinas no se arruguen.
 - No coloque nada sobre los paquetes de material de impresión.
-

Almacenamiento de los cartuchos de tóner y del tambor

Almacene los cartuchos de tóner y del tambor en su envoltorio original hasta que vaya a utilizarlos. No almacene el cartucho de tóner:

- Temperaturas superiores a los 40°C (104°F)
 - En ambientes con cambios bruscos de humedad o temperatura.
 - Bajo la luz directa del sol.
 - En lugares polvorientos.
 - En un coche durante mucho tiempo.
 - En ambientes con gases corrosivos.
 - En ambientes con aire salado.
-

Sustitución de los cartuchos del tambor

 **PRECAUCIÓN:** Antes de realizar cualquiera de los procedimientos siguientes, siga las instrucciones de seguridad del *Manual del propietario*.

Los cartuchos de Dell sólo están disponibles a través de Dell. Puede pedir más en <http://www.dell.com/supplies> o por teléfono. Para realizar un pedido por teléfono, consulte el *Manual del usuario*.

Dell recomienda cartuchos de tambor Dell para su impresora. Dell no proporciona ninguna garantía por problemas causados por el uso de accesorios, piezas o componentes no proporcionados por Dell.

Extracción del cartucho de tambor usado

 **NOTA:** Antes de abrir la puerta frontal o la cubierta superior, extraiga los trabajos de impresión que haya en la bandeja de salida central y cierre la cubierta del alimentador multiuso.

1. Para abrir las dos cubiertas de la impresora, agarre la muesca de la cubierta frontal y empújela hacia delante. Levante la cubierta superior y échela hacia atrás.

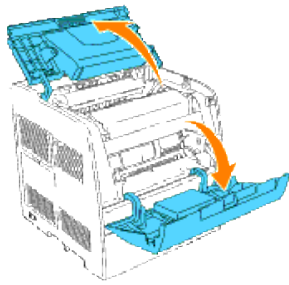

2. Para retirar el cartucho del tambor usado, suba la palanca situada en la parte derecha de la impresora.

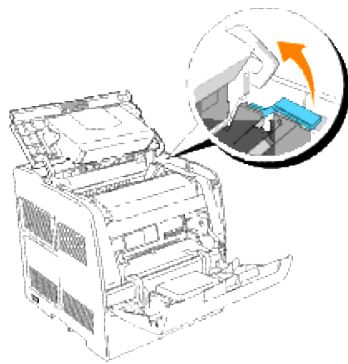

3. Sostenga el cartucho del tambor por el asa y tire hacia arriba y hacia fuera.

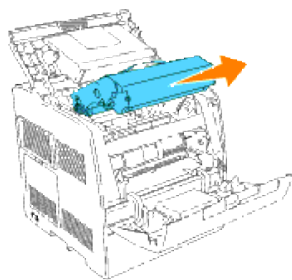

⚠ PRECAUCIÓN: No toque el interior de la impresora con las manos. Es posible que algunas piezas estén calientes. Deje que la impresora se enfríe antes de intentar extraer piezas de esta zona.

Instalación del cartucho de tambor nuevo

1. Retire la hoja protectora del cartucho del tambor.

⚠ PRECAUCIÓN: No toque el tambor por la parte inferior del cartucho del tambor.



2. Para insertar el cartucho del tambor, suba la palanca situada en la parte derecha de la impresora. Con la palanca en posición vertical, sujete el cartucho del tambor por el asa, alinee las flechas del cartucho con las flechas correspondientes en la impresora y guíe el cartucho hasta que encaje en su sitio.

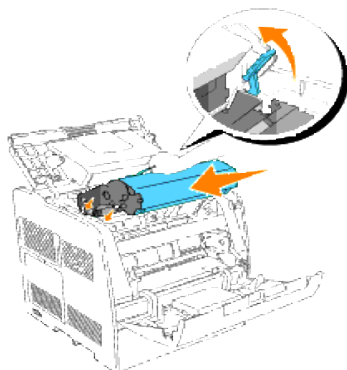

3. Baje la palanca de la derecha para bloquear el cartucho del tambor en posición.

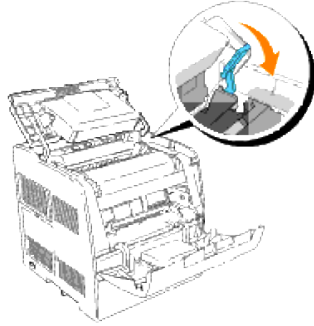

4. Cierre la cubierta superior.

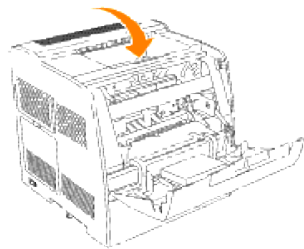

Sustitución de la gamuza de limpieza

1. Extraiga la barra deslizante situada en el interior de la impresora, en el lateral derecho, hasta que se detenga. La cubierta de la ventana de acceso se abre.

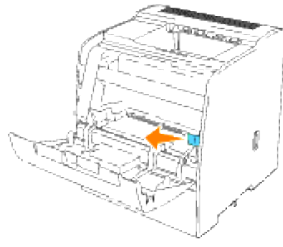

2. Tire de la varilla de limpieza hasta que la gamuza salga por completo de la impresora.

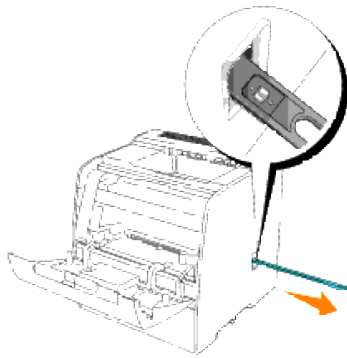

3. Presione las dos lengüetas de la gamuza de limpieza hacia dentro para extraer la gamuza.

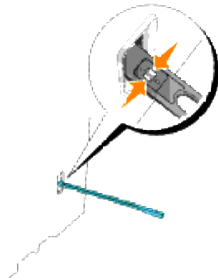

4. Sujete la nueva gamuza de limpieza debajo de la varilla e insértela hasta que encaje en su sitio.

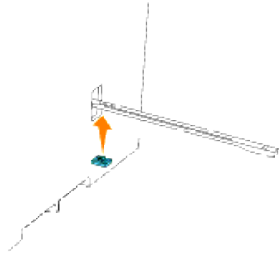

5. Vuelva a colocar la varilla de limpieza en su lugar original, introduciéndola hasta que se detenga.
6. Vuelva a colocar la barra deslizante en su posición original.

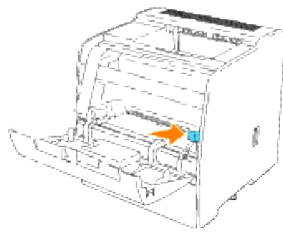

7. Cierre la cubierta frontal.

Sustitución del cartucho de tóner

⚠ PRECAUCIÓN: Antes de realizar cualquiera de los procedimientos siguientes, siga las instrucciones de seguridad del *Manual del propietario*.

Además del indicador de nivel de tóner que aparece cada vez que envía un trabajo a imprimir, el panel del operador muestra un mensaje para avisarle que ha llegado el momento de solicitar un cartucho de tóner nuevo.

Los cartuchos de tóner de Dell sólo están disponibles a través de Dell. Puede pedir más tóner en <http://www.dell.com/supplies> o por teléfono. Para pedir por teléfono, consulte "Solicitud de cartuchos de tóner" en el *Manual del propietario*.

Dell recomienda que utilice cartuchos de tóner Dell en su impresora. Dell no proporciona ninguna garantía por problemas causados por el uso de accesorios, piezas o componentes no proporcionados por Dell.

Selección de un cartucho de tóner de repuesto

1. Pulse Menu.
2. Pulse ▼ hasta que aparezca Reempl Tóner y, a continuación, pulse ► o ↵.

3. Pulse ▲ ▼ hasta que aparezca el tóner que se va a sustituir y luego pulse ↵ .

✎ **NOTA:** Cuando sustituya un cartucho negro, utilice la varilla de limpieza. Consulte "[Limpieza del interior de la impresora](#)".

Extracción del cartucho de tóner usado

✎ **NOTA:** Antes de abrir la puerta frontal, extraiga los trabajos de impresión que haya en la bandeja de salida central y cierre la cubierta del alimentador multiuso.

1. Agarre la muesca de la cubierta frontal y tire de ella hacia delante.

El cartucho de tóner que debe cambiar se ha desplazado hacia la parte frontal de la impresora.

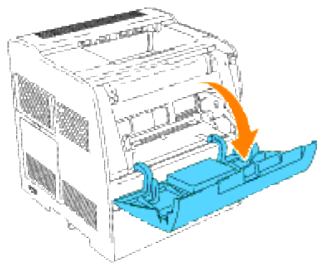

2. Levante la agarradera situada a la derecha para desbloquear el cartucho.

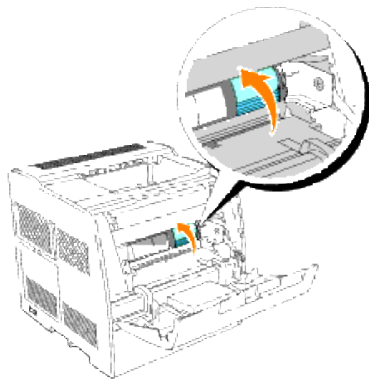

3. Sostenga el cartucho de tóner y extráigalo.

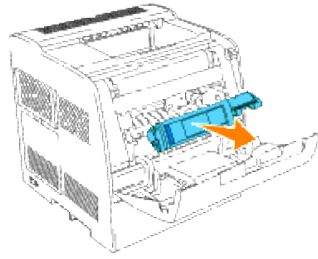

⚠ PRECAUCIÓN: No toque el interior de la impresora con las manos. Es posible que algunas piezas estén calientes.

Instalación del cartucho de tóner nuevo

1. Asegúrese de que el color del cartucho de tóner coincide con la ranura del porta cartucho de tóner. Sujeténdolo con una sola mano.

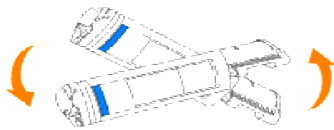

2. Levante la lengüeta 90 grados y quite el sello del tóner, manteniéndola en paralelo con el cartucho de tóner.

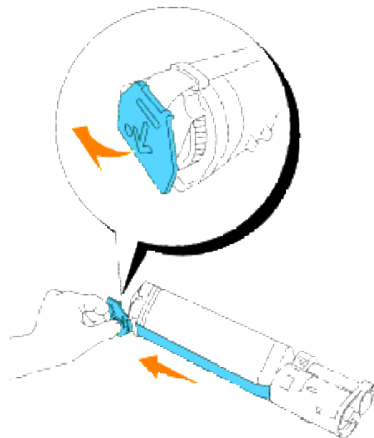

3. Para insertar el cartucho de tóner, oriente la etiqueta del cartucho hacia delante y alinéela con las flechas en la impresora.

 **NOTA:** Asegúrese de que la impresora está encendida.

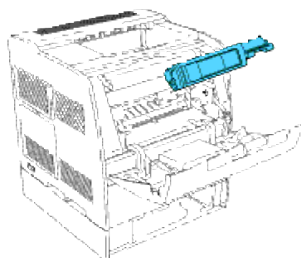

Inserción del cartucho

- a. Introduzca el cartucho hasta que encaje en su sitio.

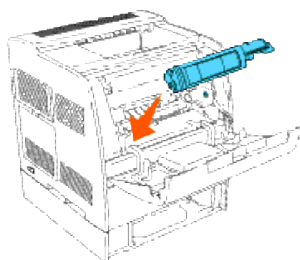

 **AVISO:** No fuerce el cartucho.

- b. Baje la agarradera para bloquear el cartucho en posición.

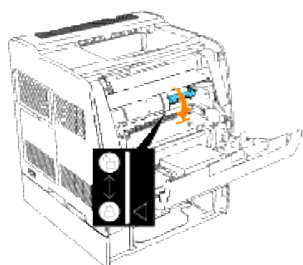

 **AVISO:** Si observa que le cuesta bajar la agarradera, retire el cartucho y vuelva a insertarlo.

4. Si sólo va a cambiar un cartucho de tóner, cierre la cubierta frontal y ya ha terminado.

 **NOTA:** Asegúrese de que el cartucho de tóner está correctamente instalado. De lo contrario la cubierta frontal no podrá cerrar bien.

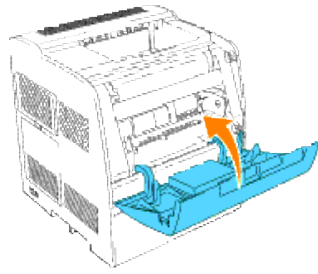

5. Repita los pasos 1 al 4 para insertar los cartuchos restantes.

Limpieza del interior de la impresora

Existe una varilla de limpieza para limpiar el interior de la impresora instalada en la impresora.

1. Abra la cubierta frontal.

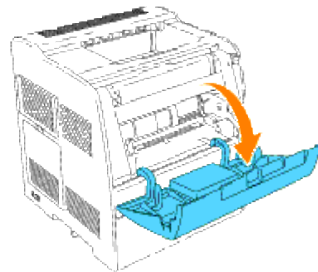

2. Extraiga la barra deslizante situada en el interior de la impresora, en el lateral derecho, hasta que se detenga. La cubierta de la ventana de acceso se abre.

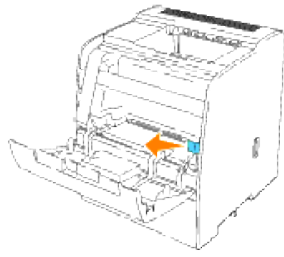

3. Sostenga la varilla de limpieza y desplácela hacia delante y hacia atrás una vez para limpiar el interior de la impresora.

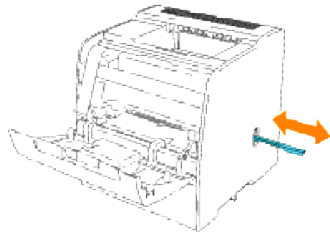

4. Vuelva a colocar la barra deslizante en su posición original.
5. Cierre la cubierta frontal.

Extracción de opciones

Si necesita cambiar la ubicación de la impresora o debe enviar las opciones de manejo de la impresora o del material de impresión a otro lugar, se deben desinstalar todas estas opciones de la impresora. Para el envío, embale correctamente la impresora y las opciones de manejo del material de impresión para evitar que se dañen.

- [Extracción de los módulos de bandeja opcionales](#)
 - [Extracción de la tarjeta de memoria opcional](#)
-

Extracción de los módulos de bandeja opcionales

⚠ PRECAUCIÓN: Para levantar la impresora de forma segura y cambiar el módulo de bandeja de 250- hojas opcional o el módulo de bandeja de 500-hojas opcional, hacen falta dos personas para que la sujeten por delante (lado del panel del operador) y por detrás y la levanten a la vez. No intente elevar la impresora desde los laterales.

⚠ PRECAUCIÓN: No ponga los dedos bajo la impresora cuando la coloque.

📝 NOTA: Puede utilizar un máximo de dos bandejas en la impresora (el módulo de bandeja 250-hojas opcional y un módulo de bandeja de 250-hojas o un módulo de bandeja de 500-hojas adicional).

1. Apague la impresora y desenchufe el cable de alimentación de la misma.
2. Desbloquee la bandeja de la impresora retirando la bandeja del módulo de bandeja y girando el mecanismo de bloqueo, al interior de la impresora, tal como se indica en el gráfico.

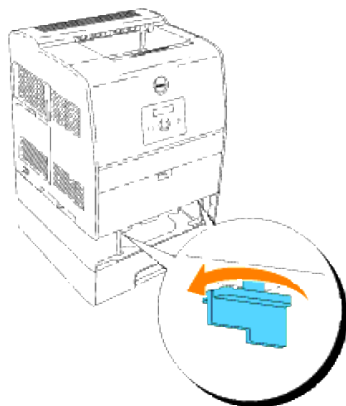

3. Separe la impresora de la bandeja.

⚠ PRECAUCIÓN: Levante la impresora entre dos personas, uno sujetándola por la cara frontal (lateral del panel del operador) y la otra, por la cara posterior. no intente levantar la impresora sujetándola por los laterales.

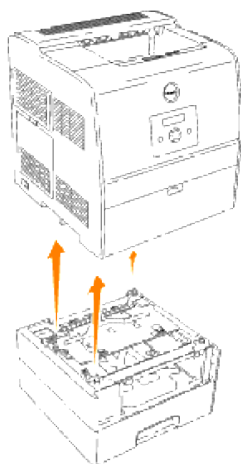

4. Para desbloquear las bandejas, afloje los tornillos y extráigalos del interior de la bandeja.

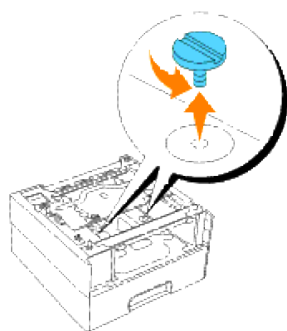

5. Extraiga el módulo de bandeja de 250-hojas opcional o el módulo de bandeja de 500-hojas opcional

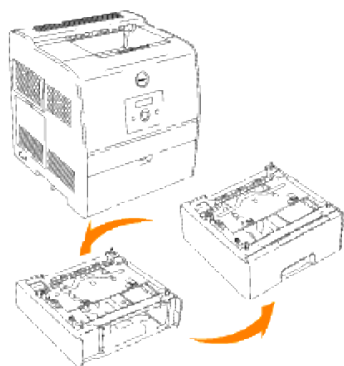

6. Cambie la impresora

Extracción de la tarjeta de memoria opcional

1. Compruebe que la impresora está apagada.
2. Quite la cubierta de la placa de control situada a la izquierda de la impresora tirando de la muesca.

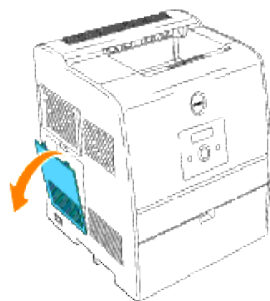

3. Tire del mando por ambos lados de la ranura. Extraiga la tarjeta de memoria de la ranura.

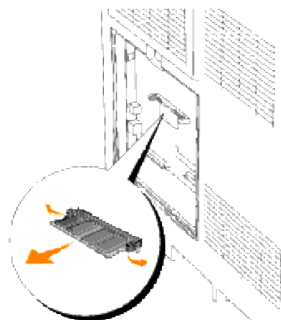

4. Vuelva a colocar la cubierta de la placa de control en la impresora.

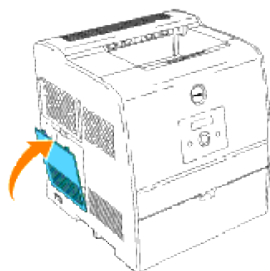

Para obtener más información, consulte "[Instalación de una tarjeta de memoria](#)".

Especificaciones de la impresora

- [Compatibilidad con sistemas operativos](#)
 - [Dimensiones](#)
 - [Memoria](#)
 - [Lenguaje de descripción de páginas \(PDL\)/emulaciones, sistema operativo e interfaz](#)
 - [Duración del cartucho y de la impresora](#)
 - [Condiciones medioambientales](#)
 - [Cables](#)
-

Compatibilidad con sistemas operativos

Compatible con Windows (XP, Server 2003, XP x64, Server 2003 x64, 2000, NT 4.0);

1 Las impresoras de red Dell son compatibles con los sistemas operativos de Microsoft, aunque el servicio de asistencia telefónica de Dell sólo cubre los sistemas operativos instalados en fábrica (Microsoft) de forma gratuita durante los primeros 30 días. Para más información, consulte <http://www1.us.dell.com/content/products/compare.aspx/laser?c=us&cs=555&l=en&s=biz>. El cliente deberá comprar asistencia técnica al fabricante del sistema operativo para poder obtener asistencia técnica después de los 30 días.

2 Si el cliente tiene otros sistemas operativos y ha adquirido Asistencia técnica Gold (para más información sobre Asistencia técnica Gold, consulte www.dell.com/us/en/gen/services/service_gts.htm, el servicio de asistencia telefónica será el "mejor cauce" para resolver la cuestión del sistema operativo. Si el cliente necesita contactar con el fabricante, debe pagar un cargo adicional para recibir dicha asistencia. El único supuesto en el Dell corre con los gastos de asistencia de terceros es cuando Dell es responsable de la incidencia. En el caso de la instalación y puesta en marcha de la impresora, se trata de una cuestión de configuración, por lo que el cliente deberá correr con los gastos.

Dimensiones

Altura: 432 mm (21 pulg.) Anchura: 420 mm (16,7 pulg.) Profundidad: 424 mm (16,5 pulg.) Peso (sin incluir el cartucho): 25 kg (68,4 libras)

Memoria

Memoria base	64 MB
Memoria máxima	576 MB
Conector	144PIN SO-DIMM Non-ECC
Tamaño del DIMM	64 MB*, 128 MB, 256 MB, 512 MB
Velocidad	PC133, CL=2 ó 3

Lenguaje de descripción de páginas (PDL)/emulaciones, sistema operativo e interfaz

PDL/Emulaciones	Sólo Windows	
Sistemas operativos	Windows XP/XP x64/Server 2003/Server 2003 x64/2000/NT4.0	
Interfaces	Local estándar:	USB, IEEE 1284
	Red estándar:	10/100Base-Tx Ethernet

Compatibilidad MIB

Una base de información de administración (MIB) es una base de datos que contiene información sobre los dispositivos de red (como adaptadores, puentes, encaminadores u ordenadores). Esta información ayuda a los administradores de red a administrar la red (analizar rendimiento, tráfico, errores, etc.). La impresora 3010cn cumple con las especificaciones MIB estándar de la industria, permitiendo que varios sistemas de software de administración de impresoras y redes, como IBM Tivoli, Hewlett-Packard OpenView, CA Unicenter, Hewlett-Packard Web JetAdmin, etc., reconozcan la impresora y la administren.

Duración del cartucho y de la impresora

Rendimiento del cartucho de tóner a un 5% de cobertura aproximadamente	1.000 páginas, 2.000 páginas
Cartucho del tambor	24.000 páginas
Ciclo de explotación (máximo)	45.000 páginas/mes (25% de cobertura) 60.000 páginas/mes (sólo blanco y negro) (Referencia)
Duración de la impresora	100.000 páginas o 5 años, lo que ocurra antes

Condiciones medioambientales

Funcionamiento

Temperatura	5°C al 32°C
Humedad relativa (sin condensación)	Del 15% al 85%

Almacenamiento

Rango de temperaturas	0 °F a 104 °F (-20°C a 40°C)
Rango de humedad de almacenamiento	del 5% de HR al 95% de HR (sin condensación)

Altitud



Funcionamiento	Hasta 3.100 m (10.000 pies)
Almacenamiento	70,9275 Kpa

Emisión química

Concentración de ozono	0,019 mg/m ³
------------------------	-------------------------

Cables

El cable de interconexión debe cumplir los siguientes requisitos:

	Conexión	Certificación de cable
1	USB	USB2.0 
2	Ethernet 10/100Base-TX	CAT-5E 

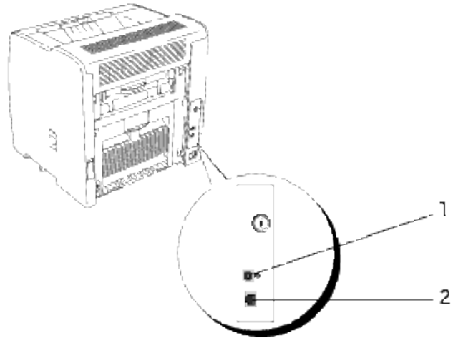

Apéndice

- [Política de asistencia técnica de Dell](#)
 - [Cómo ponerse en contacto con Dell](#)
 - [Garantía y política de devolución](#)
-

Política de asistencia técnica de Dell

La asistencia técnica dirigida por un técnico requiere la cooperación y participación del cliente en el proceso de solución de problemas y proporciona ayuda para restaurar el sistema operativo, el programa de software y los controladores de hardware a su configuración predeterminada original tal como los distribuyó Dell, así como para verificar la funcionalidad adecuada de la impresora y todo el hardware instalado por Dell. Además de esta asistencia técnica dirigida por un técnico, en el sitio Web de asistencia de Dell hay asistencia técnica en línea disponible. Se pueden adquirir opciones adicionales de asistencia técnica.

Dell ofrece asistencia técnica limitada para la impresora y cualquier software y periférico instalado por Dell. La asistencia para software y periféricos de terceros la proporciona el fabricante original, incluidos los adquiridos y/o instalados mediante Software & Peripherals (DellWare), ReadyWare y Custom Factory Integration (CFI/DellPlus).

Cómo ponerse en contacto con Dell

Puede acceder al servicio de asistencia de Dell en support.dell.com. Seleccione su región en la página WELCOME TO DELL SUPPORT y proporcione la información solicitada para acceder a las herramientas de ayuda y a la información.

Puede ponerse en contacto con Dell electrónicamente mediante las siguientes direcciones:

- World Wide Web
www.dell.com/
www.dell.com/ap/ (sólo para países de Asia/Pacífico)
www.euro.dell.com (sólo para Europa)
www.dell.com/la/ (para países de Latinoamérica)
 - Protocolo de transferencia de archivos anónimo (FTP)
[ftp.dell.com/](ftp://ftp.dell.com/)
Conéctese como usuario: anónimo y utilice su dirección de e-mail como contraseña.
 - Servicio electrónico de asistencia
mobile_support@us.dell.com
support@us.dell.com
apsupport@dell.com (sólo para países de Asia/Pacífico)
support.euro.dell.com (sólo para Europa)
 - Servicio electrónico de ofertas
apmarketing@dell.com (sólo para países de Asia/Pacífico)
-

Garantía y política de devolución

Dell Computer Corporation ("Dell") fabrica sus productos de hardware a partir de piezas y componentes que son nuevos o equivalentes a nuevos según las prácticas estándar de la industria. Para obtener información sobre la garantía de Dell para su impresora, consulte el *Manual del propietario*.